

Штангенциркули



Штангенциркули ABSOLUTE Digimatic
Страница 178



Штангенциркули нониусные
Страница 192



Специальные штангенциркули
Страница 202



Принадлежности для штангенциркулей
Страница 218

Штангенциркули ABSOLUTE Digimatic IP67

Серия 500

Эти прочные штангенциркули предназначены для надёжных измерений и решения широкого круга измерительных задач. Особенности:

- Система ABSOLUTE гарантирует надёжные измерения.
- Превосходная водо- и пылезащита (степень защиты IP67) позволяет использовать инструмент в условиях воздействия брызг СОЖ.
- Чрезвычайно устойчив к действию СОЖ и смазки.

ABSOLUTE®

IP67



500-706-11

Метрические

Без приводного ролика

№	Диапазон изм-й [мм]	Глубиномер	Вывод данных	L [мм]	a [мм]	b [мм]	c [мм]	d [мм]	Масса [г]
500-706-11	0-150	плоский		233	40	21	16,5	16	164
500-709-11	0-150	Ø1,9 мм		233	40	21	16,5	16	164
500-716-11	0-150	плоский	●	233	40	21	16,5	16	164
500-720-11	0-150	Ø1,9 мм	●	233	40	21	16,5	16	164
500-707-11	0-200	плоский		290	50	24,5	20	16	194
500-717-11	0-200	плоский	●	290	50	24,5	20	16	194
500-708-11	0-300	плоский		404	64	27,5	21,8	20	345
500-718-11	0-300	плоский	●	404	64	27,5	21,8	20	345

Метрические

С приводным роликом

№	Диапазон изм-й [мм]	Глубиномер	Вывод данных	L [мм]	a [мм]	b [мм]	c [мм]	d [мм]	Масса [г]
500-702-10	0-150	плоский		233	40	21	16,5	16	164
500-712-10	0-150	плоский	●	233	40	21	16,5	16	164
500-719-10	0-150	Ø1,9 мм	●	233	40	21	16,5	16	164
500-703-10	0-200	плоский		290	50	24,5	20	16	194
500-713-10	0-200	плоский	●	290	50	24,5	20	16	194
500-704-10	0-300	плоский		404	64	27,5	21,8	20	345
500-714-10	0-300	плоский	●	404	64	27,5	21,8	20	345

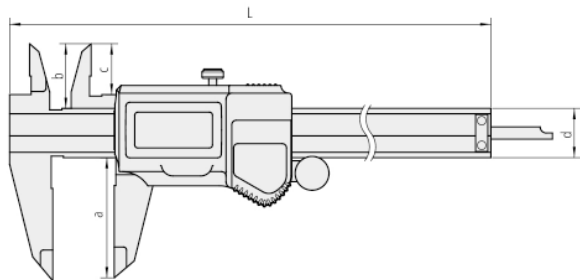

Функции	Серия 500
ORIGIN (Исходное положение: АБС.-Нуль)	●
Автоматическое отключение через 20 мин. простоя	●
Предупреждение о низком напряжении	●

Спецификация

Погрешность	≤ 200 мм: ±0,02 мм > 200 мм : ±0,03 мм (без учёта ошибки квантования)
Макс. скорость отклика	Неограничена
Разрешение	0,01 мм
Дисплей	ЖК-дисплей, высота символа 7,5 мм (150, 200 мм) 10,2 мм (300 мм)
Срок службы батареи	Около 15 000 часов (150 мм, 200 мм) 5 000 часов (300 мм)
Комплектация	Коробка, 1 батарея

Оptionальные аксессуары

№	Описание
05CZA624	Кабель Digimatic с кнопкой передачи данных (1 м)
05CZA625	Кабель Digimatic с кнопкой передачи данных (2 м)
02AZD790A	Кабель U-Wave с кнопкой передачи данных
06ADV380A	Кабель прямого вывода USB (2 м)
050083-10	75-мм мостик для измерений глубины для моделей до 200 мм
050084-10	100-мм мостик для измерений глубины для моделей до 200 мм
050085-10	125-мм мостик для измерений глубины для 300-мм моделей

Расходуемые аксессуары

№	Описание
938882	Батарея SR44



Штанга 150 и 200 мм или 300 мм

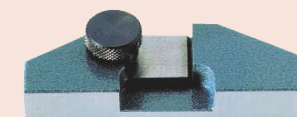

050083-10

Штангенциркули ABSOLUTE Digimatic IP67 с твердосплавными губками

Функции	Серия 500
ORIGIN (Исходное положение: АБС.-Нуль)	●
Автоотключение через 20 мин. простоя	●
Предупреждение о низком напряжении	●

Спецификация

Погрешность	≤ 200 мм : ±0,02 мм > 200 мм : ±0,03 мм (без учёта ошибки квантования)
Макс. скорость отклика	Неограничена
Глубиномер	Плоский
Разрешение	0,01 мм
Дисплей	ЖК-дисплей, высота символов 7,5 мм
Срок службы батареи	Около 15 000 часов
Комплектация	Коробка, 1 батарея

Оptionальные аксессуары

№	Описание
05CZA624	Кабель Digimatic с кнопкой передачи данных (1 м)
05CZA625	Кабель Digimatic с кнопкой передачи данных (2 м)
02AZD790A	Кабель U-Wave с кнопкой передачи данных
06ADV380A	Кабель прямого вывода USB (2 м)
050083-10	75-мм мостик для измерений глубины для моделей до 200 мм
050084-10	100-мм мостик для измерений глубины для моделей до 200 мм
050085-10	125-мм мостик для измерений глубины для 300-мм моделей

Расходуемые аксессуары

№	Описание
938882	Батарея SR44

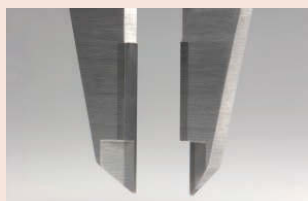

Твердосплавные губки

Серия 500

Эти прочные штангенциркули с твердосплавными губками предназначены для надёжных измерений и решения широкого круга измерительных задач. Особенности:

- Система ABSOLUTE гарантирует надёжные измерения.
- Превосходная водо- и пылезащита (степень защиты IP67) позволяет использовать инструмент в условиях воздействия брызг СОЖ.
- Соответствует EN60529, пыленепроницаем и даже временное погружение в воду не вызывает повреждений.
- Чрезвычайно устойчив к действию СОЖ и смазки.
- Длительный срок службы батареи.



Метрические

Твердосплавные губки для наружных/внутренних измерений

№	Диапазон [мм]	Вывод данных	Приводной ролик	L [мм]	a [мм]	b [мм]	c [мм]	d [мм]	Масса [г]
500-727-11	0-150	●		233	40	21	16,5	16	164
500-723-10	0-150	●	●	233	40	21	16,5	16	168
500-728-11	0-200	●		290	50	24,5	20	16	194
500-724-10	0-200	●	●	290	50	24,5	20	16	198

Метрические

Твердосплавные губки для наружных измерений

№	Диапазон [мм]	Вывод данных	Приводной ролик	L [мм]	a [мм]	b [мм]	c [мм]	d [мм]	Масса [г]
500-721-10	0-150	●	●	233	40	21	16,5	16	168
500-722-10	0-200	●	●	290	50	24,5	20	16	198

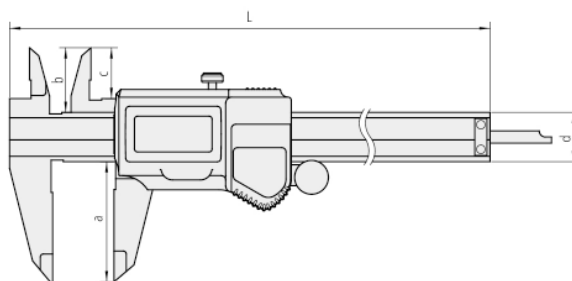

ABSOLUTE®

IP67



Штангенциркули ABSOLUTE Digimatic

Серия 500

Эти штангенциркули Digimatic имеют следующие преимущества:

- Система ABSOLUTE гарантирует надёжные измерения.
- Высококачественная полировка направляющих обеспечивает плавный ход ползунка.
- Высота символов 9 мм облегчает считывание результатов.
- Длительный срок службы батареи.

ABSOLUTE®



Метрические

Без приводного ролика

№	Диапазон изм-й [мм]	Глубиномер	Вывод данных	L [мм]	a [мм]	b [мм]	c [мм]	d [мм]	Масса [г]
500-180-20	0-100	∅1,9 мм		182	40	21	16,5	16	142
500-201-21	0-100	∅1,9 мм	●	182	40	21	16,5	16	143
500-184-20	0-150	∅1,9 мм		233	40	21	16,5	16	164
500-203-21	0-150	∅1,9 мм	●	233	40	21	16,5	16	168
500-181-20	0-150	плоский		233	40	21	16,5	16	164
500-161-20	0-150	плоский	●	233	40	21	16,5	16	164
500-182-20	0-200	плоский		290	50	24,5	20	16	194
500-162-20	0-200	плоский	●	290	50	24,5	20	16	194
500-205	0-300	плоский	●	404	64	27,5	22	20	350

Метрические

С приводным роликом

№	Диапазон изм-й [мм]	Глубиномер	Вывод данных	L [мм]	a [мм]	b [мм]	c [мм]	d [мм]	Масса [г]
500-150-20	0-100	∅1,9 мм	●	182	40	21	16,5	16	143
500-151-20	0-150	плоский	●	233	40	21	16,5	16	164
500-158-20	0-150	∅1,9 мм	●	233	40	21	16,5	16	164
500-152-20	0-200	плоский	●	290	50	24,5	20	16	194
500-153	0-300	плоский	●	404	64	27,5	22	20	350

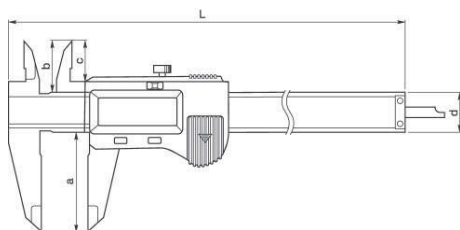

Функции	Серия 500
ORIGIN (Исходное положение: АБС.-Нуль)	●
ZERO / ABS (НУЛЬ/АБС.)	●
ВКЛ./ВЫКЛ.	●
Предупреждение о низком напряжении	●

Спецификация

Погрешность	≤ 200 мм : ±0,02 мм
	> 200 мм : ±0,03 мм (без учёта ошибки квантования)
Разрешение	0,01 мм
Дисплей	ЖК-дисплей, высота символов 9 мм
Макс. скорость отклика	Неограничена
Срок службы батареи	Около 20 000 часов
Комплектация	Коробка, 1 батарея

Опциональные аксессуары

№	Описание
959149	Кабель Digimatic с кнопкой передачи данных (1 м)
959150	Кабель Digimatic с кнопкой передачи данных (2 м)
02AZD790C	Кабель U-Wave с кнопкой передачи данных
06ADV380C	Кабель USB с кнопкой передачи данных (2 м)
959143	Блок хранения данных
050083-10	75-мм мостик для измерений глубины для моделей до 200 мм
050084-10	100-мм мостик для измерений глубины для моделей до 200 мм
050085-10	125-мм мостик для измерений глубины для 300-мм моделей

Расходуемые аксессуары

№	Описание
938882	Батарея SR44

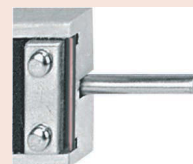

Круглый глубиномер

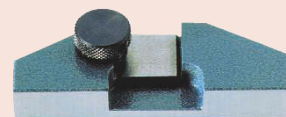

050083-10

Штангенциркули ABSOLUTE Digimatic с твердосплавными губками

ABSOLUTE®



Серия 500

Эти штангенциркули Digimatic с твердосплавными губками предназначены для надёжных измерений и решения широкого круга измерительных задач. Особенности:

- Система ABSOLUTE гарантирует надёжные измерения.
- Высококачественная полировка направляющих обеспечивает плавный ход ползунка.
- Высота символов 9 мм облегчает считывание результатов.
- Длительный срок службы батареи.



Метрические

Твердосплавные губки для наружных/внутренних измерений

№	Диапазон [мм]	Вывод данных	Приводной ролик	L [мм]	a [мм]	b [мм]	c [мм]	d [мм]	Масса [г]
500-155-20	0-150	●	●	233	40	21	16,5	16	168
500-157-20	0-200	●	●	290	50	24,5	20	16	198

Метрические

Твердосплавные губки для наружных измерений

№	Диапазон [мм]	Вывод данных	Приводной ролик	L [мм]	a [мм]	b [мм]	c [мм]	d [мм]	Масса [г]
500-233-21	0-150	●		233	40	21	16,5	16	168
500-154-20	0-150	●	●	233	40	21	16,5	16	168
500-235-21	0-200	●		290	50	24,5	20	16	198
500-156-20	0-200	●	●	290	50	24,5	20	16	198

Функции	Серия 500
ORIGIN (Исходное положение: АБС.-Нуль)	●
ZERO / ABS (НУЛЬ/АБС.)	●
ВКЛ./ВЫКЛ.	●
Предупреждение о низком напряжении	●
Глубиномер	

Спецификация

Погрешность	≤ 200 мм : ±0,02 мм > 200 мм : ±0,03 мм (без учёта ошибки квантования)
Макс. скорость отклика	Неограничена
Разрешение	0,01 мм
Дисплей	ЖК-дисплей, высота символов 9 мм
Срок службы батареи	Около 20 000 часов
Комплектация	Коробка, 1 батарея

Оptionальные аксессуары

№	Описание
959149	Кабель Digimatic с кнопкой передачи данных (1 м)
959150	Кабель Digimatic с кнопкой передачи данных (2 м)
02AZD790C	Кабель U-Wave с кнопкой передачи данных
06ADV380C	Кабель USB с кнопкой передачи данных (2 м)
959143	Блок хранения данных
050083-10	75-мм мостик для измерений глубины для моделей до 200 мм
050084-10	100-мм мостик для измерений глубины для моделей до 200 мм
050085-10	125-мм мостик для измерений глубины для 300-мм моделей

Расходуемые аксессуары

№	Описание
938882	Батарея SR44

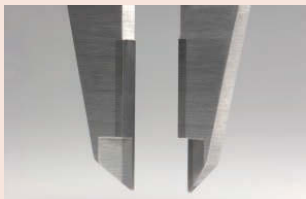

Твердосплавные губки

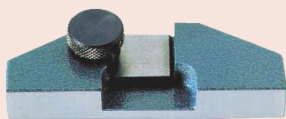

050083-10

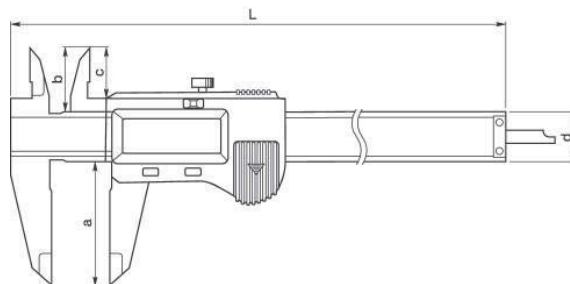

Штангенциркули ABSOLUTE Digimatic IP67 с питанием от солнечных батарей

Серия 500

Эти штангенциркули ABSOLUTE Digimatic с питанием от фотоэлементов являются прочным и высокоэффективным инструментом.

- Высокоэффективная модель.
- На солнечных батареях, экологически чистый штангенциркуль не нуждается в смене батареи.
- Для работы достаточно всего 60 люкс окружающей освещённости.
- Благодаря встроенному конденсатору измерения возможны даже при временной освещённости менее 60 люкс.
- Превосходная водо- и пылезащита (степень защиты IP67) позволяет использовать инструмент в условиях воздействия брызг СОЖ.

ABSOLUTE®

SOLAR

IP67



500-772

Метрические

Без приводного ролика

№	Диапазон [мм]	Глубиномер	Вывод данных	L [мм]	a [мм]	b [мм]	c [мм]	d [мм]	Масса [г]
500-772	0-150	плоский		233	21	16,5	40	16	180
500-792	0-150	Ø1,9 мм		233	21	16,5	40	16	180
500-778	0-150	плоский	●	233	21	16,5	40	16	180
500-773	0-200	плоский		290	24,5	20	50	16	210
500-779	0-200	плоский	●	290	24,5	20	50	16	210

Метрические

С приводным роликом

№	Диапазон [мм]	Глубиномер	Вывод данных	L [мм]	a [мм]	b [мм]	c [мм]	d [мм]	Масса [г]
500-774	0-150	плоский		233	21	16,5	40	16	180
500-776	0-150	плоский	●	233	21	16,5	40	16	180
500-775	0-200	плоский		290	24,5	20	50	16	210
500-777	0-200	плоский	●	290	24,5	20	50	16	210

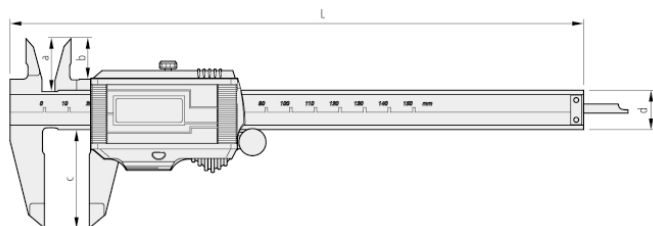

Функции		Серия 500
ORIGIN (Исходное положение: АБС.-Нуль)		●
Спецификация		
Погрешность	±0,02 мм (без учёта ошибки квантования)	
Макс. скорость отклика	Неограничена	
Питание	Солнечные элементы	
Разрешение	0,01 мм	
Дисплей	ЖК-дисплей; высота символов 7,5 мм	
Комплектация	В коробке	

Оptionальные аксессуары

№	Описание
05CZA624	Кабель Digimatic с кнопкой передачи данных (1 м)
05CZA625	Кабель Digimatic с кнопкой передачи данных (2 м)
02AZD790A	Кабель U-Wave с кнопкой передачи данных
06ADV380A	Кабель прямого вывода USB (2 м)
050083-10	75-мм мостик для измерений глубины для моделей до 200 мм
050084-10	100-мм мостик для измерений глубины для моделей до 200 мм

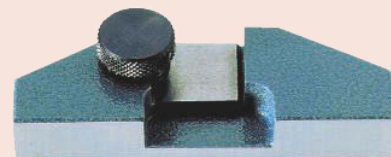

050083-10

Штангенциркули ABSOLUTE Digimatic с питанием от солнечных батарей

Серия 500

ABSOLUTE®



Эти штангенциркули ABSOLUTE Digimatic с питанием от фотоэлементов обеспечивают надёжные измерения. Особенности:

- Для работы достаточно всего 60 люкс окружающей освещённости.

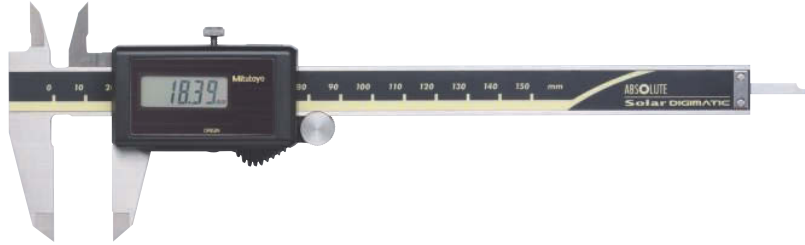

500-444

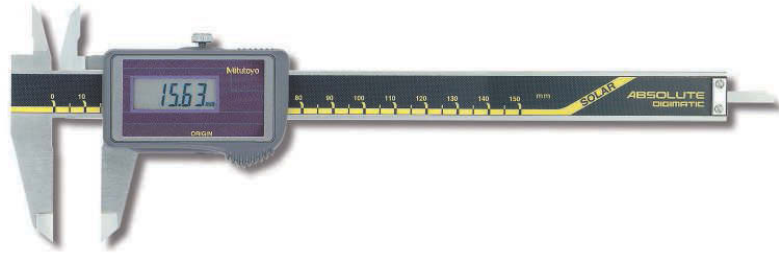

500-457

Метрические

Без приводного ролика

№	Диапазон [мм]	Глубиномер	Вывод данных	L [мм]	a [мм]	b [мм]	c [мм]	Масса [г]
500-457	0-150	плоский		233	40	21	16,5	150
500-458	0-200	плоский		290	50	24	20	180

Метрические

С приводным роликом

№	Диапазон [мм]	Глубиномер	Вывод данных	L [мм]	a [мм]	b [мм]	c [мм]	Масса [г]
500-453	0-100	ø1,9 мм		182	40	21	16,5	125
500-443	0-100	ø1,9 мм	●	182	40	21	16,5	145
500-454	0-150	плоский		233	40	21	16,5	150
500-444	0-150	плоский	●	233	40	21	16,5	170
500-455	0-200	плоский		290	50	24	20	180
500-445	0-200	плоский	●	290	50	24	20	200

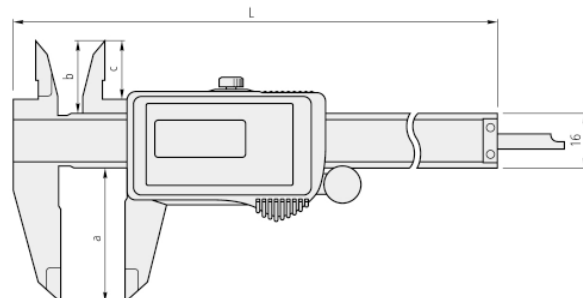

Функции	Серия 500
ORIGIN (Исходное положение: АБС.-Нуль)	●

Спецификация

Погрешность	±0,02 мм (без учёта ошибки квантования)
Макс. скорость отклика	Неограничена
Питание	Солнечные элементы
Разрешение	0,01 мм
Дисплей	ЖК-дисплей; высота символов 7,5 мм
Комплектация	В коробке

Оptionальные аксессуары

№	Описание
959149	Кабель Digimatic с кнопкой передачи данных (1 м)
959150	Кабель Digimatic с кнопкой передачи данных (2 м)
02AZD790C	Кабель U-Wave с кнопкой передачи данных
06ADV380C	Кабель USB с кнопкой передачи данных (2 м)
959143	Блок хранения данных
050083-10	75-мм мостик для измерений глубины для моделей до 200 мм
050084-10	100-мм мостик для измерений глубины для моделей до 200 мм

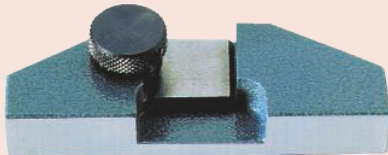

050083-10

Штангенциркули ABSOLUTE Digimatic с большим диапазоном измерений

Серия 500

Эти модели Digimatic большого диапазона измерений имеют следующие особенности:

- Прочная конструкция с диапазоном измерений до 1000 мм.
- Система ABSOLUTE гарантирует надёжные измерения.

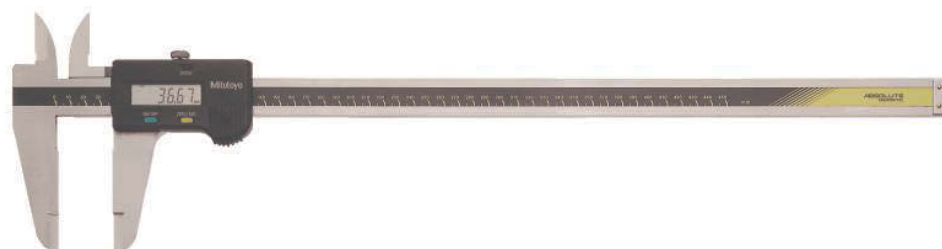

500-500-10

Метрические

№	Диапазон [мм]	L [мм]	a [мм]	b [мм]	c [мм]	d [мм]	Масса [г]
500-500-10	0-450	630	90	47	38	25	1170
500-501-10	0-600	780	90	47	38	25	1350
500-502-10	0-1000	1240	130	61	50	32	3300

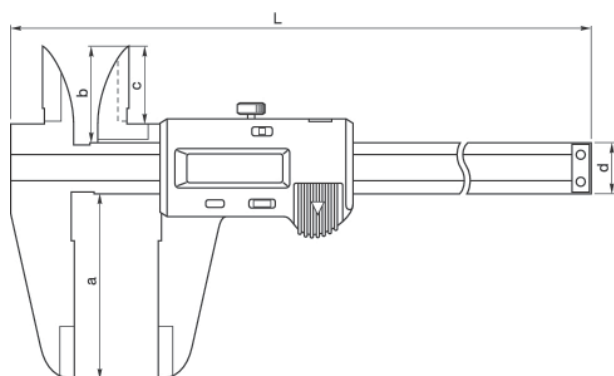

Функции	Серия 500
ORIGIN (Исходное положение: АБС.-Нуль)	●
ZERO / ABS (НУЛЬ/АБС.)	●
ВКЛ./ВЫКЛ.	●
Предупреждение о низком напряжении	●
Вывод данных	●

Спецификация

Погрешность	≤ 600 мм : ±0,05 мм
	≤ 1000 мм : ±0,07 мм (без учёта ошибки квантования)
Макс. скорость отклика	Неограничена
Разрешение	0,01 мм
Дисплей	ЖК-дисплей; высота символов 10 мм
Срок службы батареи	Около 20 000 часов
Комплектация	Футляр, 1 батарея

Оptionальные аксессуары

№	Описание
959149	Кабель Digimatic с кнопкой передачи данных (1 м)
959150	Кабель Digimatic с кнопкой передачи данных (2 м)
02AZD790C	Кабель U-Wave с кнопкой передачи данных
06ADV380C	Кабель USB с кнопкой передачи данных (2 м)
959143	Блок хранения данных

Расходуемые аксессуары

№	Описание
938882	Батарея SR44

Штангенциркули ABSOLUTE Digimatic со скруглёнными губками

ABSOLUTE®



200/300 мм

Серия 550

Эти штангенциркули Digimatic имеют скруглённые губки для измерения внутренних размеров. Особенности:

- Скруглённые измерительные поверхности для измерения внутренних размеров.
- Система ABSOLUTE гарантирует надёжные измерения.



550-301-10

Метрические

№	Диапазон [мм]	Погрешность	Внутреннее измерение от	Примечания	L [мм]	a [мм]	b [мм]	c [мм]	Масса [г]
550-301-10	0-200	±0,03 мм	10 мм	IP67	290	60	8	16	180
550-331-10	0-300	±0,04 мм	10 мм	IP67	403	75	12	20	380
550-203-10	0-450	±0,05 мм	20 мм		630	100	18	25	1110
550-205-10	0-600	±0,05 мм	20 мм		780	100	18	25	1290
550-207-10	0-1000	±0,07 мм	20 мм		1240	140	24	32	3350

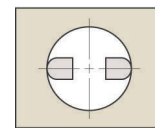
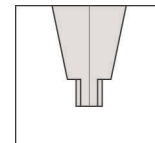
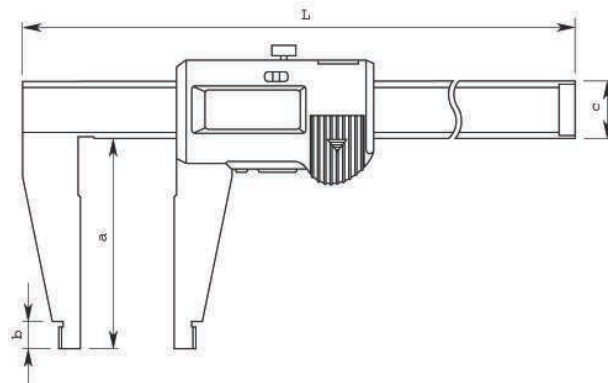

Скруглённые измерительные поверхности для измерения внутренних размеров

Функции	Серия 550			
	550-203-10	до 550-207-10	550-301-10	550-331-10
ORIGIN (Исходное положение: АБС-Нуль)	●	●	●	●
OFFSET (Вылет)* ВКЛ./ВЫКЛ.	●	●	●	●
Автоотключение через 20 мин. простоя	●	●	●	●
Предупреждение о низком напряжении	●	●	●	●
Вывод данных	●	●	●	●
Предустановка	●	●	●	●

Спецификация

Погрешность	См. перечень технических характеристик (без учёта ошибки квантования)
Макс. скорость отклика	Неограничена
Разрешение	0,01 мм
Дисплей	ЖК-дисплей, высота символов: 7,5 мм (200 мм) 10,2 мм (300 мм) 10 мм (> 300 мм)
Срок службы батареи	Около 3 лет (200 мм), 1 года (300 мм), 3,5 года (> 300 мм)
Комплектация	Коробка, 1 батарея

Оptionальные аксессуары

№	Описание
959149	Кабель Digimatic с кнопкой передачи данных (1 м)
959150	Кабель Digimatic с кнопкой передачи данных (2 м)
02AZD790C	Кабель U-Wave с кнопкой передачи данных
06ADV380C	Кабель USB с кнопкой передачи данных (2 м)
959143	Блок хранения данных

Оptionальные аксессуары для IP67

№	Описание
05CZA624	Кабель Digimatic с кнопкой передачи данных (1 м)
05CZA625	Кабель Digimatic с кнопкой передачи данных (2 м)
02AZD790A	Кабель U-Wave с кнопкой передачи данных
06ADV380A	Кабель прямого вывода USB (2 м)

Расходуемые аксессуары

№	Описание
938882	Батарея SR44



*10 мм

Штангенциркули ABSOLUTE Digimatic со скругленными и стандартными губками

Серия 551

Эти штангенциркули Digimatic имеют скруглённые губки для измерения внутренних размеров и стандартные губки. Особенности:

- Заострённые измерительные поверхности для измерения наружных размеров.
- Скругленные измерительные поверхности для измерения внутренних размеров.
- Система ABSOLUTE гарантирует надёжные измерения.

ABSOLUTE®



200/300 мм



551-301-10

Метрические

№	Диапазон [мм]	Погрешность	Внутреннее измерение от	Примечания	L [мм]	a [мм]	b [мм]	c [мм]	d [мм]	Масса [г]
551-301-10	0-200	±0,03 мм	10 мм	IP67	290	60	8	30	16	196
551-331-10	0-300	±0,04 мм	10 мм	IP67	403	90	10	40	20	420
551-204-10	0-500	±0,06 мм	20 мм		680	150	18	56	25	1060
551-206-10	0-750	±0,06 мм	20 мм		963	150	18	56	25	1410
551-207-10	0-1000	±0,07 мм	20 мм		1230	150	20	56	32	3430

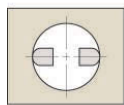
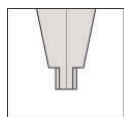
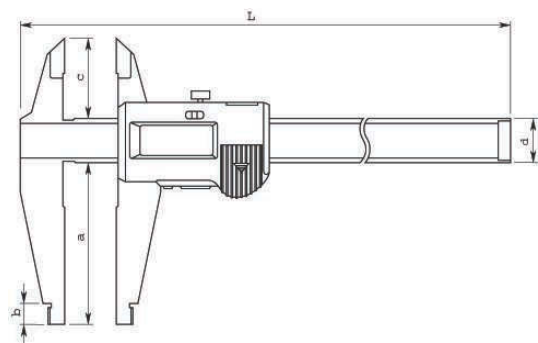

Скругленные поверхности губок для измерения внутренних размеров

Серия 551

Функции	551-204-10	551-207-10	551-301-10	551-331-10
ORIGIN (Исходное положение: АБС-Нуль)	●	●	●	●
OFFSET (Вылет)* ВКЛ./ВЫКЛ.		●	●	●
Автоотключение через 20 мин. простоя			●	●
Предупреждение о низком напряжении		●	●	●
Вывод данных		●	●	●
Предустановка				●

Спецификация

Погрешность	См. перечень технических характеристик (без учёта ошибки квантования)
Макс. скорость отклика	Неограничена
Разрешение	0,01 мм
Дисплей	ЖК-дисплей, высота символов: 7,5 мм (200 мм) 10,2 мм (300 мм) 10 мм (> 300 мм)
Срок службы батареи	Около 3 лет (200 мм), 1 года (300 мм), 3,5 года (> 300 мм)
Комплектация	Коробка, 1 батарея

Оptionальные аксессуары

№	Описание
959149	Кабель Digimatic с кнопкой передачи данных (1 м)
959150	Кабель Digimatic с кнопкой передачи данных (2 м)
02AZD790C	Кабель U-Wave с кнопкой передачи данных
06ADV380C	Кабель USB с кнопкой передачи данных (2 м)
959143	Блок хранения данных

Оptionальные аксессуары для IP67

№	Описание
05CZA624	Кабель Digimatic с кнопкой передачи данных (1 м)
05CZA625	Кабель Digimatic с кнопкой передачи данных (2 м)
02AZD790A	Кабель U-Wave с кнопкой передачи данных
06ADV380A	Кабель прямого вывода USB (2 м)

Расходуемые аксессуары

№	Описание
938882	Батарея SR44



*10 мм

Штангенциркули ABSOLUTE Digimatic IP66 из углепластика

ABSOLUTE®

IP66



Серия 552

Эти лёгкие штангенциркули со стальными губками имеют следующие особенности:

- Благодаря сверхлёгкой конструкции из прочного углепластика масса штангенциркулей снижена на 50%.
- Превосходная водо- и пылезащита (степень защиты IP66) позволяет использовать инструмент в условиях воздействия брызг СОЖ.
- Непосредственное считывание результатов внутренних измерений с ЖК-экрана без расчётов (значение вылета губок можно легко установить с помощью кнопки OFFSET).
- Функция предустановки для задания начальной точки.



552-304-10

Метрические

№	Диапазон [мм]	Погрешность	Внутреннее измерение от	L [мм]	a [мм]	b [мм]	c [мм]	d [мм]	e [мм]	f [мм]	Масса [г]
552-302-10	0-450	±0,04 мм	20 мм	640	100	18	41,2	91,8	25	10	715
552-303-10	0-600	±0,04 мм	20 мм	790	100	18	41,2	91,8	25	10	790
552-304-10	0-1000	±0,05 мм	20 мм	1230	150	24	62,8	113,8	32	10	1760
552-305-10	0-1500	±0,09 мм	20 мм	1740	150	24	62,8	113,8	32	10	2160
552-306-10	0-2000	±0,12 мм	20 мм	2250	150	24	62,8	113,8	32	10	2560

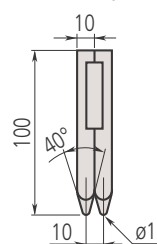
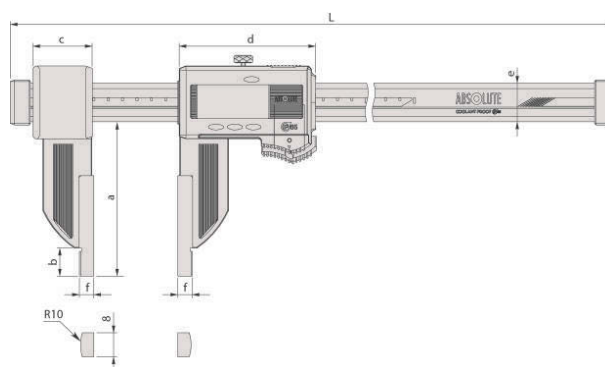

914055

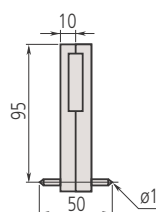

914057

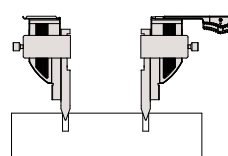

межцентровое расстояние

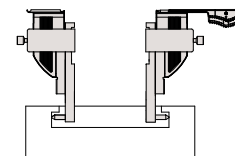

внутренний размер паза

Функции	Серия 552
ORIGIN (Исходное положение: АБС.-Нуль)	●
OFFSET (Вылет)*	●
DATA/HOLD (Передача данных/ Удержание значения)	●
Автоотключение через 20 мин. простоя	●
Предупреждение о низком напряжении	●
Вывод данных	●
Предустановка	●

Спецификация

Погрешность	См. перечень технических характеристик (без учёта ошибки квантования)
Макс. скорость отклика	Неограничена
Разрешение	0,01 мм
Дисплей	ЖК-дисплей; высота символов 10 мм
Срок службы батареи	Около 5 000 часов
Комплектация	Коробка, 1 батарея

Опциональные аксессуары

№	Описание
05CZA624	Кабель Digimatic с кнопкой передачи данных (1 м)
05CZA625	Кабель Digimatic с кнопкой передачи данных (2 м)
02AZD790A	Кабель U-Wave с кнопкой передачи данных
06ADV380A	Кабель прямого вывода USB (2 м)
914055	Пара губок для измерения межцентрового расстояния (более 10 мм)
914057	Пара губок для измерения внутреннего размера пазов и канавок (более 50 мм)
914053	Держатели для специальных измерительных губок с диапазоном измерения до 600 мм
914054	Держатели для специальных измерительных губок с диапазоном измерения до 1000 мм

Расходуемые аксессуары

№	Описание
938882	Батарея SR44

Штангенциркули ABSOLUTE Digimatic IP66 из углепластика с керамическими губками

Серия 552

Эти лёгкие штангенциркули Digimatic с керамическими губками имеют следующие особенности:

- Благодаря сверхлёгкой конструкции из прочного углепластика масса штангенциркулей снижена на 50%.
- Превосходная водо- и пылезащита (степень защиты IP67) позволяет использовать инструмент в условиях воздействия брызг СОЖ.
- Непосредственное считывание результатов внутренних измерений с ЖК-экрана без расчётов (значение вылета губок можно легко установить с помощью кнопки OFFSET).
- Функция предустановки для задания начальной точки.

ABSOLUTE®

IP66



552-156-10

Метрические

№	Диапазон [мм]	Погрешность	Внутреннее измерение от	L [мм]	a [мм]	b [мм]	c [мм]	d [мм]	e [мм]	f [мм]	Масса [г]
552-155-10	0-450	±0,04 мм	20 мм	640	100	18	41,2	91,8	25	10	715
552-156-10	0-600	±0,04 мм	20 мм	790	100	18	41,2	91,8	25	10	790

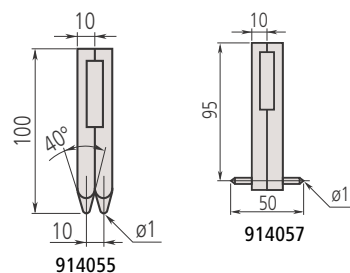
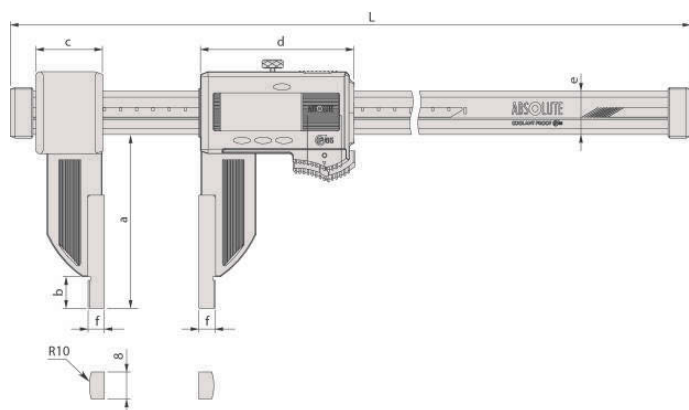

Функции	Серия 552
ORIGIN (Исходное положение: АБС.-Нуль)	●
OFFSET (Вылет)*	●
DATA/HOLD (Передача данных/ Удержание значения)	●
Автоотключение через 20 мин. простоя	●
Предупреждение о низком напряжении	●
Вывод данных	●
Предустановка	●

Спецификация

Погрешность	См. перечень технических характеристик (без учёта ошибки квантования)
Макс. скорость отклика	Неограничена
Разрешение	0,01 мм
Дисплей	ЖК-дисплей, высота символов: 10 мм
Срок службы батареи	Около 5 000 часов
Комплектация	Коробка, 1 батарея

Оptionальные аксессуары

№	Описание
05CZA624	Кабель Digimatic с кнопкой передачи данных (1 м)
05CZA625	Кабель Digimatic с кнопкой передачи данных (2 м)
02AZD790A	Кабель U-Wave с кнопкой передачи данных
06ADV380A	Кабель прямого вывода USB (2 м)
914055	Пара губок для измерения межцентрового расстояния (более 10 мм)
914057	Пара губок для измерения внутреннего размера пазов и канавок (более 50 мм)
914053	Держатели для специальных измерительных губок с диапазоном измерения до 600 мм

Расходуемые аксессуары

№	Описание
938882	Батарея SR44

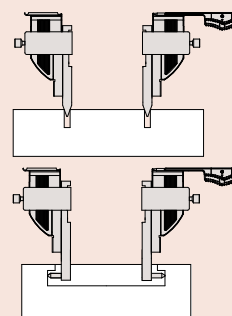

* Метрический: 20 мм

Штангенциркули ABSOLUTE Digimatic IP66 из углепластика с удлинёнными губками

ABSOLUTE®

IP66



Серия 552

Эти лёгкие штангенциркули Digimatic с удлинёнными губками имеют следующие особенности:

- Благодаря сверхлёгкой конструкции из прочного углепластика масса штангенциркулей снижена на 50%.
- Превосходная водо- и пылезащита (степень защиты IP67) позволяет использовать инструмент в условиях воздействия брызг СОЖ.
- Непосредственное считывание результатов внутренних измерений с ЖК-экрана без расчётов (значение вылета губок можно легко установить с помощью кнопки OFFSET).
- Функция предустановки для задания начальной точки.



552-151-10

Метрические

№	Диапазон [мм]	Погрешность	Внутреннее измерение от	A [мм]	C [мм]	D [мм]	E [мм]	F [мм]	G [мм]	H [мм]	Масса [г]
552-150-10	0-450	±0,06 мм	20 мм	680	89	91,8	65,5	173	25	8	1215
552-151-10	0-600	±0,06 мм	20 мм	830	89	91,8	65,5	173	25	8	1290
552-152-10	0-1000	±0,07 мм	20 мм	1 280	110	113,8	73	170,5	32	12	2090
552-153-10	0-1500	±0,11 мм	20 мм	1 790	110	113,8	73	170,5	32	12	2490
552-154-10	0-2000	±0,14 мм	20 мм	2 300	110	113,8	73	170,5	32	12	2890

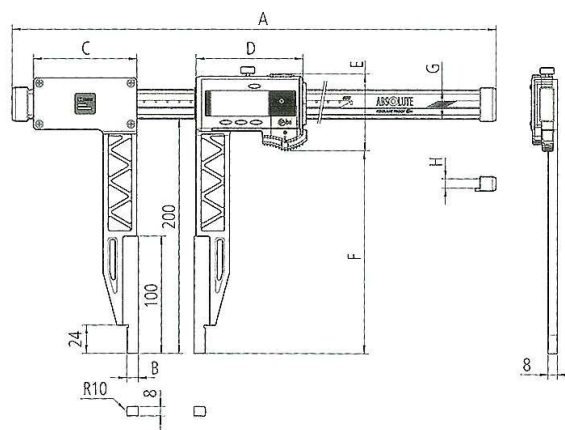

B = 10 мм

Функции	Серия 552
ORIGIN (Исходное положение: АБС.-Нуль)	●
OFFSET (Вылет)*	●
DATA/HOLD (Передача данных/ Удержание значения)	●
Автоотключение через 20 мин. простоя	●
Предупреждение о низком напряжении	●
Вывод данных	●
Предустановка	●

Спецификация

Погрешность	См. перечень технических характеристик (без учёта ошибки квантования)
Макс. скорость отклика	Неограничена
Разрешение	0,01 мм
Дисплей	ЖК-дисплей, высота символов: 10 мм
Срок службы батареи	Около 5 000 часов
Комплектация	Коробка, 1 батарея

Опциональные аксессуары

№	Описание
05CZA624	Кабель Digimatic с кнопкой передачи данных (1 м)
05CZA625	Кабель Digimatic с кнопкой передачи данных (2 м)
06ADV380A	Кабель прямого вывода USB (2 м)
02AZD790A	Кабель U-Wave с кнопкой передачи данных

Расходуемые аксессуары

№	Описание
938882	Батарея SR44



*	метрический
≤ 600 мм	20 мм
≤ 1000 мм	20 мм

Штангенциркули ABSOLUTE Digimatic IP66 из углепластика со сменными губками/ разметчиками

Серия 552

ABSOLUTE®



Эти лёгкие штангенциркули Digimatic с опциональными сменными губками имеют следующие особенности:

- Благодаря сверхлёгкой конструкции из прочного углепластика масса штангенциркулей снижена на 50%.
- Превосходная водо- и пылезащита (степень защиты IP67) позволяет использовать инструмент в условиях воздействия брызг СОЖ.
- Непосредственное считывание результатов внутренних измерений с ЖК-экрана без расчётов (значение вылета губок можно легко установить с помощью кнопки OFFSET).
- Функция предустановки для задания начальной точки.

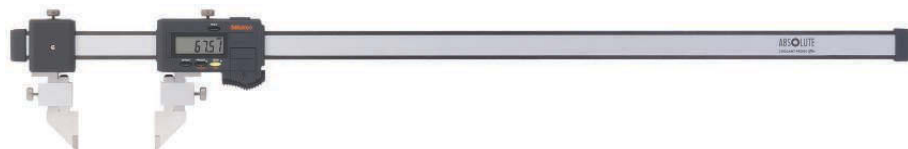

552-182-10
с дополнительными принадлежностями

Метрические

№	Диапазон [мм]	Погрешность	Масса [г]
552-181-10	0-450	±0,04 мм	650
552-182-10	0-600	±0,04 мм	725
552-183-10	0-1000	±0,05 мм	1480
552-184-10	0-1500	±0,09 мм	1880
552-185-10	0-2000	±0,12 мм	2280

Погрешность: без губок



Стандартные наконечники	Измерительный диапазон	0-450 мм / 0-18"		0-650 мм / 0-24"		0-1000 мм / 0-40"		0-1500 мм / 0-60"		0-2500 мм / 0-80"	
		Ошибка соединения ± 0.06 мм / ± 0.0025"		± 0.06 мм / ± 0.0025"		± 0.07 мм / ± 0.0030"		± 0.11 мм / ± 0.0045"		± 0.14 мм / ± 0.0055"	
Точечные наконечники	Диапазон (мм)	в	50 - 500 мм	50 - 650 мм	50 - 1050 мм	50 - 1550 мм	50 - 2050 мм				
		вне	0 - 450 мм	0 - 600 мм	0 - 1000 мм	0 - 1500 мм	0 - 2000 мм				
	Диапазон (дюймы)	в	50.8 - 500.8 мм / 2 - 20"	50.8 - 650.8 мм / 2 - 26"	50.8 - 1050.8 мм / 2 - 42"	50.8 - 1550.8 мм / 2 - 62"	50.8 - 2550.8 мм / 2 - 82"				
		вне	0 - 450 мм / 0 - 18"	0 - 600 мм / 0 - 24"	0 - 1000 мм / 0 - 40"	0 - 1500 мм / 0 - 60"	0 - 2000 мм / 0 - 80"				
Ошибка соединения		± 0.09 мм / ± 0.0035"		± 0.09 мм / ± 0.0035"		± 0.10 мм / ± 0.0040"		± 0.14 мм / ± 0.0055"		± 0.17 мм / ± 0.0070"	
Наконечники для отверстий	Диапазон (мм)	30 - 480 мм		30 - 630 мм		30 - 1030 мм		30 - 1530 мм		30 - 2030 мм	
	Диапазон (дюймы)	30.48 - 480.8 мм / 1.2 - 19.2"		30.48 - 630.48 мм / 1.2 - 25.2"		30.48 - 1030.48 мм / 1.2 - 41.2"		30.48 - 1530.48 мм / 1.2 - 61.2"		30.48 - 2030.8 мм / 1.2 - 81.2"	
	Ошибка соединения	± 0.08 мм / ± 0.0030"		± 0.08 мм / ± 0.0030"		± 0.09 мм / ± 0.0035"		± 0.13 мм / ± 0.0055"		± 0.16 мм / ± 0.0065"	
Метчик	Диапазон (мм)	30 - 480 мм		30 - 630 мм		30 - 1030 мм		30 - 1530 мм		30 - 2030 мм	
	Диапазон (дюймы)	30.48 - 480.8 мм / 1.2 - 19.2"		30.48 - 630.48 мм / 1.2 - 25.2"		30.48 - 1030.48 мм / 1.2 - 41.2"		30.48 - 1530.48 мм / 1.2 - 61.2"		30.48 - 2030.48 мм / 1.2 - 81.2"	
	Ошибка соединения	± 0.10 мм / ± 0.0040"		± 0.10 мм / ± 0.0040"		± 0.11 мм / ± 0.0045"		± 0.15 мм / ± 0.0060"		± 0.18 мм / ± 0.0070"	
Плоская губка + метчик (07GZA000)	Диапазон	0 - 450 мм / 0 - 17"		0 - 600 мм / 0 - 23.7"		0 - 1000 мм / 0 - 39.4"		0 - 1500 мм / 0 - 59.4"		0 - 2500 мм / 0 - 79.6"	
	Ошибка соединения	± 0.10 мм / ± 0.0040"		± 0.10 мм / ± 0.0040"		± 0.11 мм / ± 0.0045"		± 0.15 мм / ± 0.0060"		± 0.18 мм / ± 0.0070"	
Плоская губка + точечный наконечник	Диапазон (мм)	в	25 - 475 мм	25 - 625 мм	25 - 1025 мм	25 - 1525 мм	25 - 2025 мм				
		вне	0 - 450 мм	0 - 600 мм	0 - 1000 мм	0 - 1500 мм	0 - 2000 мм				
	Диапазон (дюймы)	в	25.4 - 475.4 мм / 1 - 19"	25.4 - 625.4 мм / 1 - 24"	25.4 - 1025.4 мм / 1 - 41"	25.4 - 1525.4 мм / 1 - 62"	25.4 - 2025.4 мм / 1 - 81"				
		вне	0 - 450 мм / 0 - 18"	0 - 600 мм / 0 - 24"	0 - 1000 мм / 0 - 40"	0 - 1500 мм / 0 - 60"	0 - 2000 мм / 0 - 80"				
Ошибка соединения		± 0.12 мм / ± 0.0050"		± 0.12 мм / ± 0.0050"		± 0.13 мм / ± 0.0055"		± 0.17 мм / ± 0.0070"		± 0.20 мм / ± 0.0080"	
Плоская губка + наконечник для отверстий	Диапазон (мм)	15 - 465 мм		15 - 615 мм		15 - 1015 мм		15 - 1515 мм		15 - 2015 мм	
	Диапазон (дюймы)	15.24 - 465.24 мм / 0.6 - 18.6"		15.24 - 615.24 мм / 0.6 - 24.6"		15.24 - 1015.24 мм / 0.6 - 40.6"		15.24 - 1515.24 мм / 0.6 - 60.6"		15.24 - 2015.24 мм / 0.6 - 80.6"	
	Ошибка соединения	± 0.12 мм / ± 0.0045"		± 0.11 мм / ± 0.0045"		± 0.12 мм / ± 0.0050"		± 0.16 мм / ± 0.0066"		± 0.19 мм / ± 0.0075"	

Погрешность с различными губками

Функции	Серия 552
ORIGIN (Исходное положение: АБС.-Нуль)	●
OFFSET	●
DATA/HOLD (Передача данных/ Удержание значения)	●
Автоотключение через 20 мин. простоя	●
Предупреждение о низком напряжении	●
Вывод данных	●
Предустановка	●

Спецификация

Погрешность	См. перечень технических характеристик (без учёта ошибки квантования)
Макс. скорость отклика	Неограничена
Разрешение	0,01 мм
Дисплей	ЖК-дисплей, высота символов: 10 мм
Срок службы батареи	Около 5 000 часов
Комплектация	Коробка, 1 батарея

Стандартные аксессуары

№	Описание
05GZA033	Зажим разметчика (9 x 9 мм)

Опциональные аксессуары

№	Описание
05CZA624	Кабель Digimatic с кнопкой передачи данных (1 м)
05CZA625	Кабель Digimatic с кнопкой передачи данных (2 м)
02AZD790A	Кабель U-Wave с кнопкой передачи данных
06ADV380A	Кабель прямого вывода USB (2 м)

Расходуемые аксессуары

№	Описание
938882	Батарея SR44

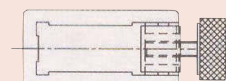
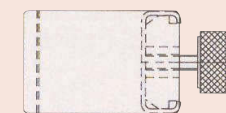

05GZA033

Штангенциркули ABSOLUTE Digimatic IP66 из углепластика со сменными губками/ разметчиками

Серия 552

Сменные измерительные губки (приобретаются отдельно)

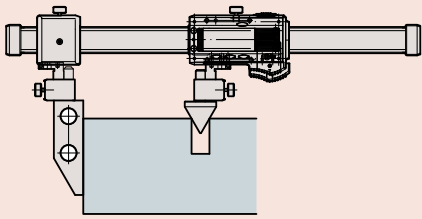

Плоская губка + губка для межцентровых расстояний

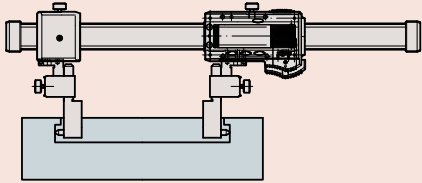

Внутренние точечные губки

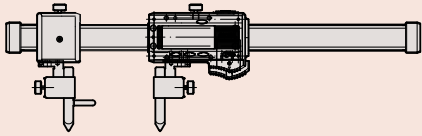

Разметочные губки

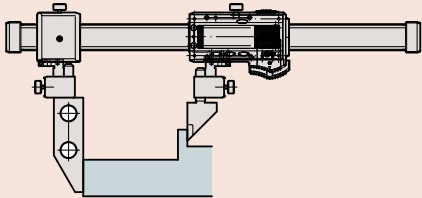

Плоская губка + стандартная губка

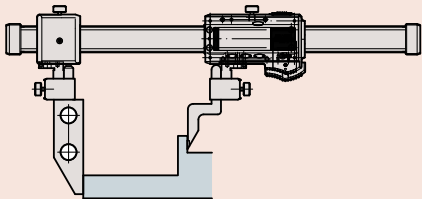

Плоская губка + разметчик для штангенрейсмасов



Стандартные губки



Для межцентровых расстояний

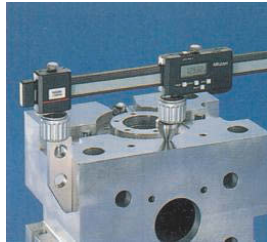

С плоской губкой



Внутренние точечные губки



Разметочные губки

№	Тип	A	B	Масса [г]
07CZA056	Стандартные (пара)	28 мм	30 мм	90,6
07CZA057	Для межцентровых расстояний (пара)	30 мм	30 мм	119,6
07CZA058	Внутренние точечные губки (пара)	25 мм	50 мм	98,8
07CZA055	Разметчик (пара)	8 мм	30 мм	63,2
07GZA000.	Разметчик для штангенрейсмасов			120

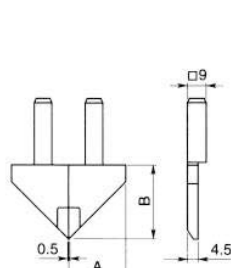

Стандартные губки

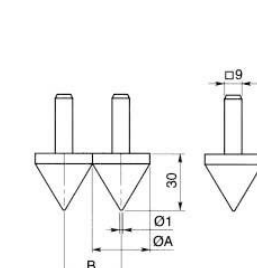

Для межцентровых расстояний

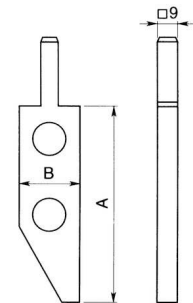

С плоской губкой

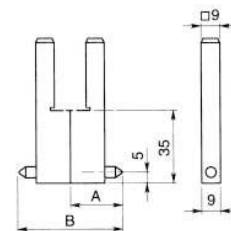

Внутренние точечные губки

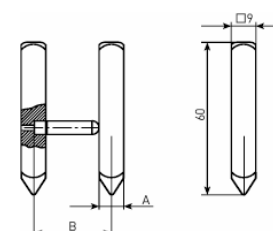

Разметочные губки

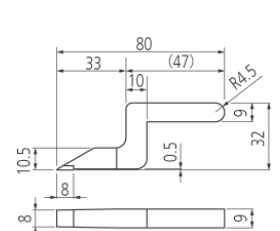

Разметчик для штангенрейсмасов

Штангенциркули нониусные

Серия 530

Эти стандартные нониусные штангенциркули имеют следующие особенности:

- Матовое хромированное покрытие основной шкалы и нониуса обеспечивает превосходное считывание результатов измерений.
- Приподнятые поверхности скольжения.

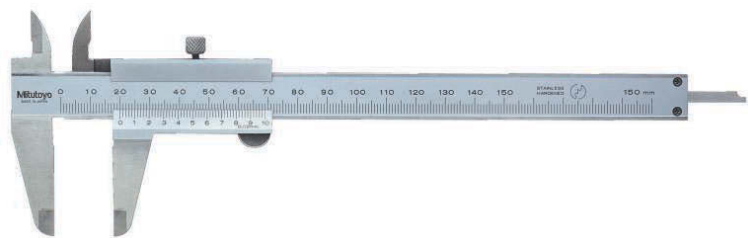

530-122

Метрические

Цена деления: 0,02 мм

№	Диапазон [мм]	Погрешность	Глубиномер	L [мм]	a [мм]	b [мм]	c [мм]	d [мм]	Масса [г]
530-122	0-150	±0,03 мм	плоский	229	40	21	17	16	143
530-123	0-200	±0,03 мм	плоский	288	50	24,5	20,5	16	180
530-124	0-300	±0,04 мм	плоский	404	64	27,5	22	20	355

Метрические

Цена деления: 0,05 мм

№	Диапазон [мм]	Погрешность	Глубиномер	L [мм]	a [мм]	b [мм]	c [мм]	d [мм]	Масса [г]
530-100	0-100	±0,05 мм	∅1,9 мм	182	40	21,5	17	16	128
530-102	0-150	±0,05 мм	∅1,9 мм	229	40	21	17	16	144
530-101	0-150	±0,05 мм	плоский	229	40	21	17	16	143
530-108	0-200	±0,05 мм	плоский	288	50	24,5	20,5	16	180
530-109	0-300	±0,08 мм	плоский	404	64	27,5	22	20	355
530-501	0-600	±0,10 мм	нет	780	90	47	38	25	1300
530-502	0-1000	±0,15 мм	нет	1240	130	60	50	32	3300

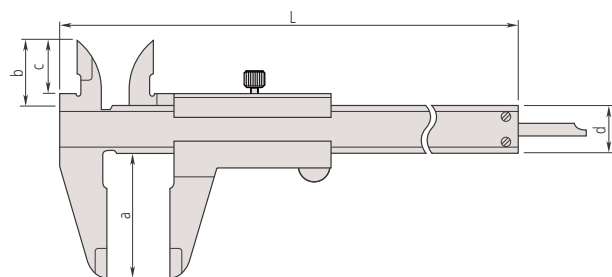

Спецификация

Погрешность	См. перечень технических характеристик
Комплектация	В коробке

Оptionальные аксессуары

№	Описание
050083-10	75-мм мостик для измерений глубины для моделей до 200 мм
050084-10	100-мм мостик для измерений глубины для моделей до 200 мм
050085-10	125-мм мостик для измерений глубины для 300-мм моделей

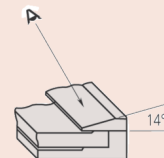

Легкое считывание благодаря наклону нониусной шкалы на 14 градусов

Штангенциркули нониусные с твердосплавными губками

Серия 530

Эти нониусные штангенциркули с твердосплавными измерительными поверхностями имеют следующие особенности:

- Матовое хромовое покрытие основной шкалы и нониуса обеспечивает превосходное считывание результатов измерений.
- Приподнятые поверхности скольжения.

Спецификация

Погрешность	См. перечень технических характеристик
Цена деления	0,05 мм
Комплектация	В коробке

Оptionальные аксессуары

№	Описание
050083-10	75-мм мостик для измерений глубины для моделей до 200 мм
050084-10	100-мм мостик для измерений глубины для моделей до 200 мм
050085-10	125-мм мостик для измерений глубины для 300-мм моделей



Губки с твердосплавными измерительными поверхностями

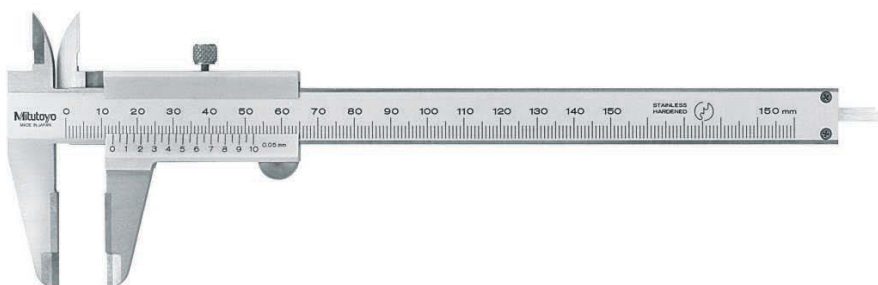

530-320

Метрические

Твердосплавные губки для наружных/внутренних измерений

№	Диапазон изм-й [мм]	Погрешность	Глубиномер	L [мм]	a [мм]	b [мм]	c [мм]	d [мм]	Масса [г]
530-335	0-150	±0,05 мм	плоский	229	40	21	17	16	145

Метрические

Твердосплавные губки для наружных измерений

№	Диапазон изм-й [мм]	Погрешность	Глубиномер	L [мм]	a [мм]	b [мм]	c [мм]	d [мм]	Масса [г]
530-320	0-150	±0,05 мм	плоский	229	40	21	17	16	145
530-321	0-200	±0,05 мм	плоский	288	50	24,5	20,5	16	181
530-322	0-300	±0,08 мм	плоский	404	64	27,5	22	20	355

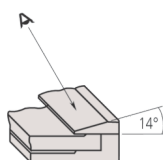

Легкое считывание благодаря наклону нониусной шкалы на 14 градусов

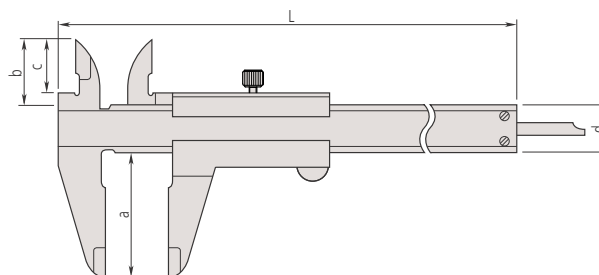

Штангенциркули нониусные с зажимом

Серия 531

Эти нониусные штангенциркули с зажимом имеют следующие особенности:

- Рамка перемещается только при отжатом пружинном зажиме.
- Матовое хромированное покрытие основной шкалы и нониуса обеспечивает превосходное считывание результатов измерений.
- Приподнятые поверхности скольжения.



531-122

Метрические

№	Диапазон [мм]	Цена деления	Погрешность	Глубиномер	L [мм]	a [мм]	b [мм]	c [мм]	d [мм]	Масса [г]
531-101	0-150	0,05 мм	±0,05 мм	плоский	229	40	21,5	17	16	142
531-102	0-200	0,05 мм	±0,05 мм	плоский	288	50	25	20,5	16	175
531-103	0-300	0,05 мм	±0,08 мм	плоский	403	64	27,5	22	20	360

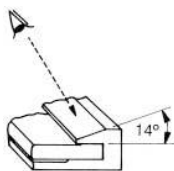
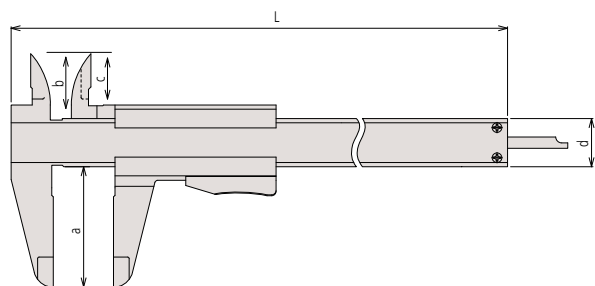

Лёгкое считывание благодаря наклону нониусной шкалы на 14 градусов

Спецификация

Погрешность	См. перечень технических характеристик
Комплектация	В коробке

Оptionальные аксессуары

№	Описание
050083-10	75-мм мостик для измерений глубины для моделей до 200 мм
050084-10	100-мм мостик для измерений глубины для моделей до 200 мм
050085-10	125-мм мостик для измерений глубины для 300-мм моделей

Штангенциркули нониусные с микроподачей

Серия 532

Это нониусные штангенциркули с микроподачей для точного позиционирования рамки.

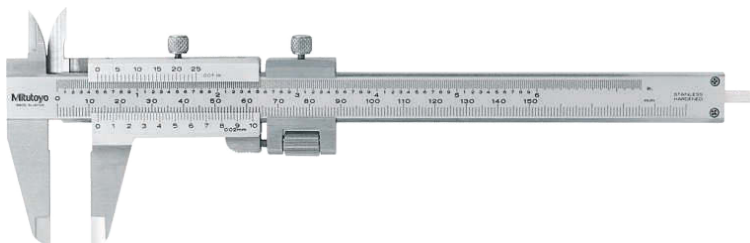

532-119

Метрические

№	Диапазон [мм]	Погрешность	Глубиномер	L [мм]	a [мм]	b [мм]	c [мм]	d [мм]	Масса [г]
532-101	0-130	±0,03 мм	плоский	229	40	21,5	17	16	165
532-102	0-180	±0,03 мм	плоский	288	50	25	20,5	16	202
532-103	0-280	±0,04 мм	плоский	403	64	27,5	22	20	395

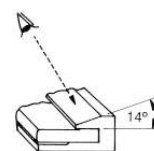
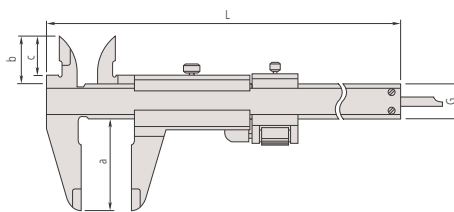

Лёгкое считывание благодаря наклону нониусной шкалы на 14 градусов

Штангенциркули нониусные для левшей

Серия 536

Эти штангенциркули имеют беспараллаксные нониусные шкалы для лёгкого и достоверного измерения.

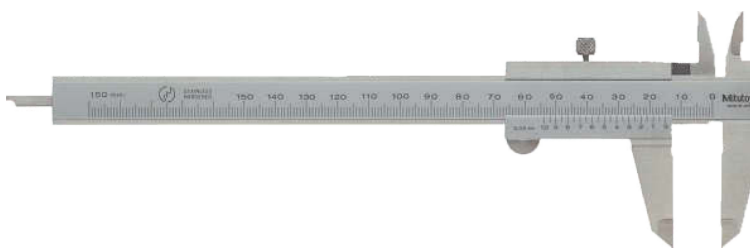

536-310

Метрические

№	Диапазон изм-й [мм]	Погрешность	Глубиномер	Длина губки [мм]	Масса [г]
536-310	0-150	±0,05 мм	плоский	40	150

Спецификация

Погрешность	См. перечень технических характеристик
Цена деления	0,02 мм
Комплектация	В коробке

Оptionальные аксессуары

№	Описание
050083-10	75-мм мостик для измерений глубины для моделей до 200 мм
050084-10	100-мм мостик для измерений глубины для моделей до 200 мм
050085-10	125-мм мостик для измерений глубины для 300-мм моделей

Спецификация

Погрешность	См. перечень технических характеристик
Цена деления	0,05 мм
Комплектация	В коробке

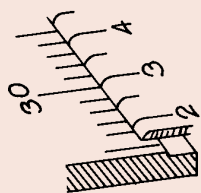

Считывание без погрешностей параллакса

Штангенциркули с круговой шкалой

Серия 505

Эти штангенциркули с отсчётом по круговой шкале имеют следующие особенности:

- Направляющие с титановым покрытием для повышения износостойкости.



505-683

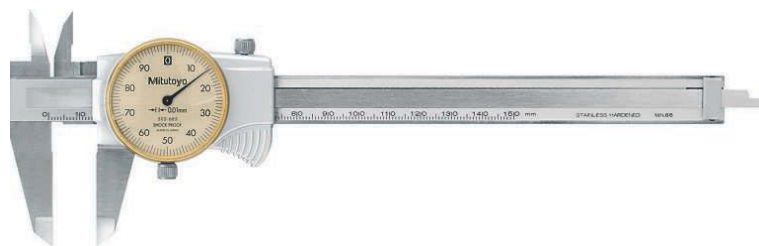

505-688

Метрические

№	Диапазон [мм]	Цена деления	Погрешность	Направляющие с титановым покрытием	L [мм]	a [мм]	b [мм]	c [мм]	d [мм]	Масса [г]
505-683	0-150	0,02 мм. 2 мм/об	±0,03 мм	●	231	40	21	16,5	16	175
505-685	0-150	0,01 мм. 1 мм/об	±0,02 мм	●	231	40	21	16,5	16	176
505-688	0-150	0,01 мм. 1 мм/об	±0,02 мм	●	231	40	21	16,5	16	176
505-684	0-200	0,02 мм. 2 мм/об	±0,03 мм	●	288	50	24,5	20	16	185
505-686	0-200	0,01 мм. 1 мм/об	±0,03 мм	●	288	50	24,5	20	16	186

505-688: Без приводного ролика

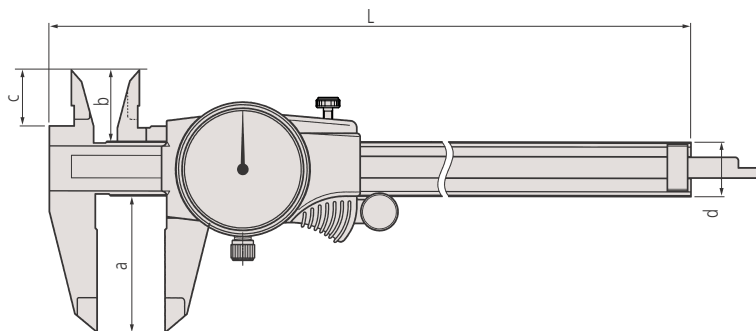

Функции	Серия 505
Стопорный винт	●

Спецификация

Погрешность	См. перечень технических характеристик
Глубиномер	плоский
Комплектация	В коробке

Оptionальные аксессуары

№	Описание
050083-10	75-мм мостик для измерений глубины для моделей до 200 мм
050084-10	100-мм мостик для измерений глубины для моделей до 200 мм
050085-10	125-мм мостик для измерений глубины для 300-мм моделей



Титановое покрытие

Штангенциркули с круговой шкалой

Серия 505

Эти штангенциркули с отсчётом по круговой шкале имеют следующие особенности:

- Направляющие с титановым покрытием для повышения износостойкости (кроме моделей 0-300 мм).



Функции	Серия 505
Стопорный винт	
Приводной ролик	

Спецификация

Погрешность	См. перечень технических характеристик
Комплектация	В коробке

Опциональные аксессуары

№	Описание
050083-10	75-мм мостик для измерений глубины для моделей до 200 мм
050084-10	100-мм мостик для измерений глубины для моделей до 200 мм
050085-10	125-мм мостик для измерений глубины для 300-мм моделей



Титановое покрытие



505-671

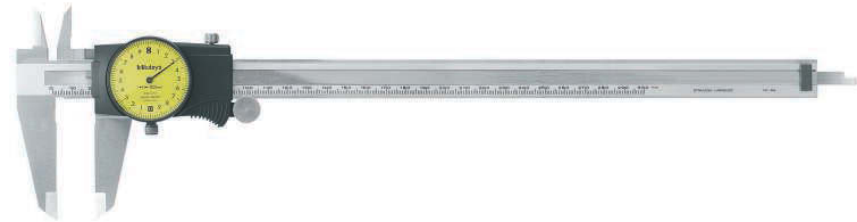

505-673

Метрические

№	Диапазон изм-й [мм]	Цена деления	Погрешность	Направляющие с титановым покрытием	L [мм]	a [мм]	b [мм]	c [мм]	d [мм]	Масса [г]
505-680	0-100	0,01 мм. 1 мм/об	±0,015 мм		180	40	21	16,5	16	151
505-671	0-150	0,02 мм. 2 мм/об	±0,03 мм		231	40	21	16,5	16	175
505-681	0-150	0,01 мм. 1 мм/об	±0,02 мм		231	40	21	16,5	16	176
505-672	0-200	0,02 мм. 2 мм/об	±0,03 мм		288	50	24,5	20	16	185
505-682	0-200	0,01 мм. 1 мм/об	±0,03 мм		288	50	24,5	20	16	186
505-673	0-300	0,02 мм. 2 мм/об	±0,04 мм		403	64	27,5	22	20	370

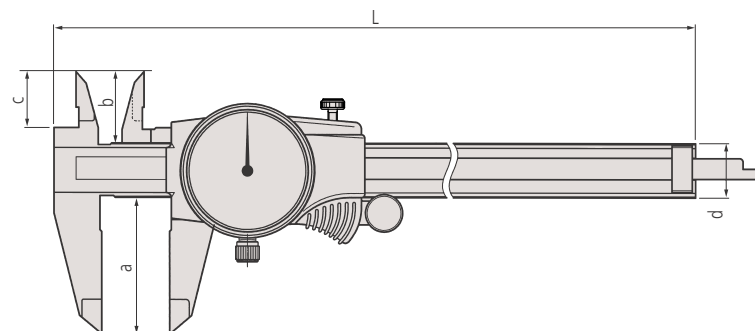

Штангенциркули с круговой шкалой, с твердосплавными губками

Серия 505

Эти штангенциркули с отсчётом по круговой шкале имеют следующие особенности:

- Направляющие с титановым покрытием для повышения износостойкости.



505-711

Метрические Твердосплавные губки для наружных/внутренних измерений

№	Диапазон изм-й [мм]	Цена деления	Погрешность	Направляющие с титановым покрытием	L [мм]	a [мм]	b [мм]	c [мм]	d [мм]	Масса [г]
505-711	0-150	0,02 мм. 2 мм/об	±0,03 мм	●	231	40	21	16,5	16	175

Метрические Твердосплавные губки для наружных измерений

№	Диапазон изм-й [мм]	Цена деления	Погрешность	Направляющие с титановым покрытием	L [мм]	a [мм]	b [мм]	c [мм]	d [мм]	Масса [г]
505-707	0-150	0,02 мм. 2 мм/об	±0,03 мм	●	231	40	21	16,5	16	175

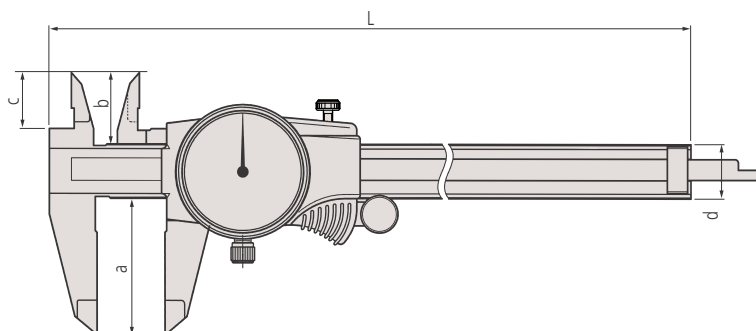

Функции	Серия 505
Стопорный винт	●
Приводной ролик	●

Спецификация

Погрешность	См. перечень технических характеристик
Комплектация	В коробке

Оptionальные аксессуары

№	Описание
050083-10	75-мм мостик для измерений глубины для моделей до 200 мм
050084-10	100-мм мостик для измерений глубины для моделей до 200 мм
050085-10	125-мм мостик для измерений глубины для 300-мм моделей



Губки с твердосплавными измерительными поверхностями



Титановое покрытие

Штангенциркули нониусные со скруглёнными и стандартными губками

Спецификация

Погрешность	См. список технических характеристик
Комплектация	В коробке

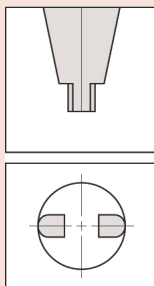

Скругленные поверхности губок для измерения внутренних размеров

Серия 533

Эти нониусные штангенциркули имеют скруглённые губки для измерения внутренних размеров и стандартные губки. Особенности:

- Считывание результатов внутренних и наружных измерений непосредственно с верхней и нижней нониусных шкал.
- Матовое хромоовое покрытие основной шкалы и нониуса обеспечивает превосходное считывание результатов измерений.



Без микроподачи

Метрические

С микроподачей

№	Диапазон изм-й [мм]	Цена деления	Погрешность	Внутреннее измерение от	L [мм]	a [мм]	b [мм]	c [мм]	d [мм]	Масса [г]
533-504	0-500	0,02 мм	±0,05 мм	20 мм	680	150	15	56	25	1250
533-505	0-750	0,02 мм	±0,07 мм	20 мм	963	150	15	56	25	1550
533-506	0-1 000	0,02 мм	±0,08 мм	20 мм	1230	150	20	56	32	3450

Метрические

Без микроподачи

№	Диапазон изм-й [мм]	Цена деления	Погрешность	Внутреннее измерение от	L [мм]	a [мм]	b [мм]	c [мм]	d [мм]	Масса [г]
533-404	0-500	0,05 мм	±0,10 мм	20 мм	680	150	15	56	25	1200
533-405	0-750	0,05 мм	±0,12 мм	20 мм	963	150	15	56	25	1500
533-406	0-1 000	0,05 мм	±0,15 мм	20 мм	1230	150	20	56	32	3300

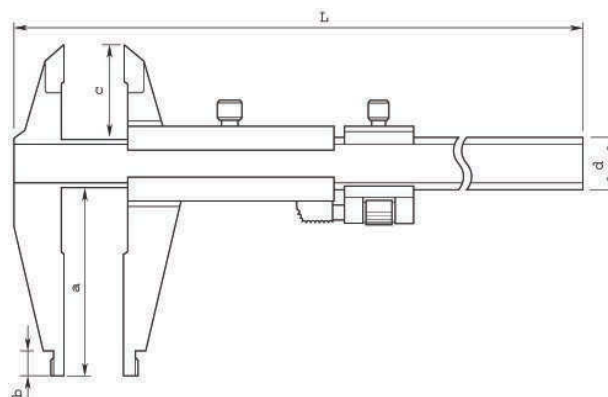

Штангенциркули нониусные со скруглёнными губками

Серия 160

Эти нониусные штангенциркули имеют со скруглёнными губками выпускаются как с устройством микроподачи, так и без него. Особенности:

- Верхняя нониусная шкала позволяет считывать результаты измерений с учётом вылета губок.
- Матовое хромированное покрытие основной шкалы и нониуса обеспечивает превосходное считывание результатов измерений.

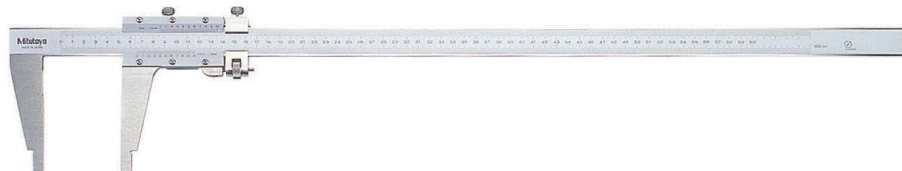

160-101

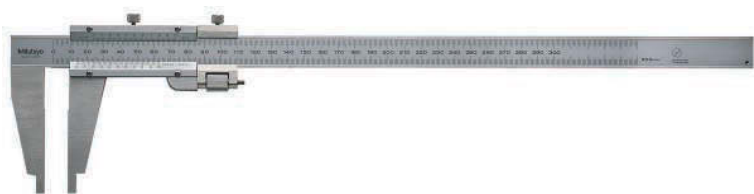

160-127

Метрические

С микроподачей

№	Диапазон [мм]	Цена деления	Погрешность	Внутреннее измерение от
160-127	0 - 300	0,02 мм	±0,04 мм	10 мм
160-128	0 - 450	0,02 мм	±0,05 мм	20 мм
160-101	0 - 600	0,02 мм	±0,05 мм	20 мм
160-104	0 - 1000	0,02 мм	±0,07 мм	20 мм
160-110	0 - 1500	0,02 мм	±0,10 мм	20 мм
160-113	0 - 2000	0,02 мм	±0,12 мм	20 мм

№	L [мм]	R [мм]	a [мм]	b [мм]	c [мм]	d [мм]	e [мм]	f [мм]	Масса [г]
160-127	445	5	95	25	12	20	10	38	450
160-128	630	10	125	100	18	25	14,8	6	1200
160-101	780	10	125	100	18	25	14,8	6	1400
160-104	1240	10	172	140	24	32	17	10	3500
160-110	1800	10	212	180	30	32	19	10	4850
160-113	2300	10	220	180	30	40	23	12	10300

Метрические

Без микроподачи

№	Диапазон [мм]	Цена деления	Погрешность	Внутреннее измерение от
160-130	0 - 450	0,05 мм	±0,10 мм	20 мм
160-131	0 - 600	0,05 мм	±0,10 мм	20 мм
160-132	0 - 1000	0,05 мм	±0,15 мм	20 мм
160-133	0 - 1500	0,05 мм	±0,22 мм	20 мм
160-134	0 - 2000	0,05 мм	±0,28 мм	20 мм

№	L [мм]	R [мм]	a [мм]	b [мм]	c [мм]	d [мм]	e [мм]	f [мм]	Масса [г]
160-130	630	10	125	100	18	25	14,8	6	1100
160-131	780	10	125	100	18	25	14,8	6	1300
160-132	1240	10	172	140	24	32	17	10	3300
160-133	1800	10	212	180	30	32	19	10	4700
160-134	2300	10	220	180	30	40	23	12	9900

Спецификация

Погрешность	См. перечень технических характеристик
Заметка	До 300 мм: беспараллаксная конструкция
Комплектация	В коробке

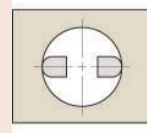
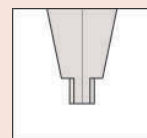

Скруглённые измерительные поверхности для измерения внутренних размеров

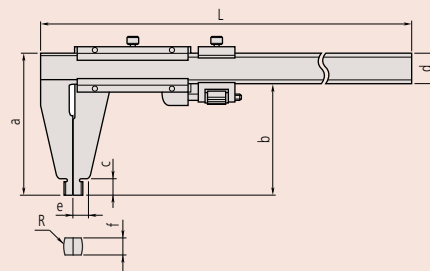

Штангенциркули нониусные с удлинёнными губками

Серия 534

Эти нониусные штангенциркули выпускаются как с устройством микроподачи, так и без него, и предназначены для измерений в труднодоступных местах. Особенности:

- Длинные губки для измерения труднодоступных элементов детали.
- Верхняя нониусная шкала позволяет считывать результаты измерений с учётом вылета губок.

Спецификация

Погрешность	См. перечень технических характеристик
Комплектация	В коробке

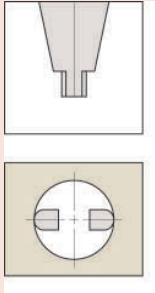
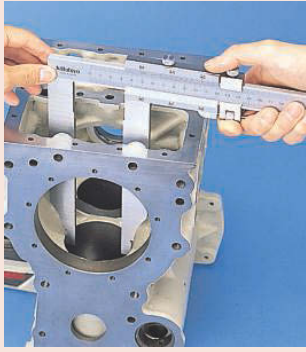

Скруглённые измерительные поверхности для измерения внутренних размеров

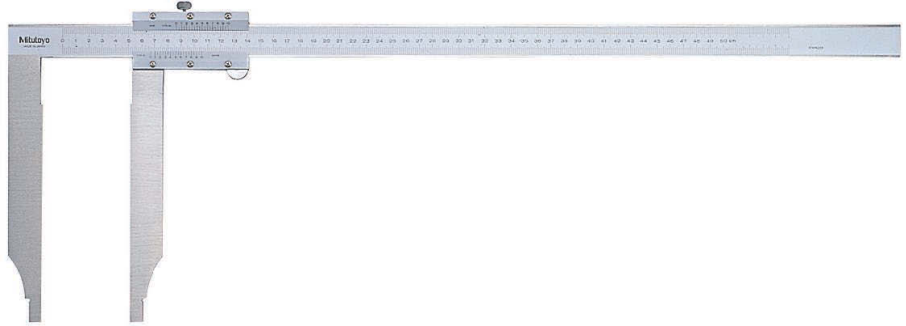

534-110

Метрические

С микроподачей

№	Диапазон [мм]	Цена деления	Погрешность	Внутреннее измерение от
534-113	0 - 300	0,02 мм	±0,04 мм	10 мм
534-114	0 - 500	0,02 мм	±0,06 мм	20 мм
534-115	0 - 750	0,02 мм	±0,08 мм	20 мм
534-116	0 - 1000	0,02 мм	±0,10 мм	20 мм

№	L [мм]	R [мм]	a [мм]	b [мм]	c [мм]	d [мм]	e [мм]	f [мм]	Масса [г]
534-113	445	5	110	90	12	20	7	3,8	460
534-114	682	10	225	200	18,5	25	12	6	1500
534-115	995	10	232	200	18,5	32	12	8	2900
534-116	1230	10	232	200	18,5	32	12	8	3500

Метрические

Без микроподачи

№	Диапазон [мм]	Цена деления	Погрешность	Внутреннее измерение от
534-109	0 - 300	0,05 мм	±0,07 мм	10 мм
534-110	0 - 500	0,05 мм	±0,13 мм	20 мм

№	L [мм]	R [мм]	a [мм]	b [мм]	c [мм]	d [мм]	e [мм]	f [мм]	Масса [г]
534-109	445	5	110	90	12	20	7	3,8	400
534-110	682	10	225	200	18,5	25	12	6	1400

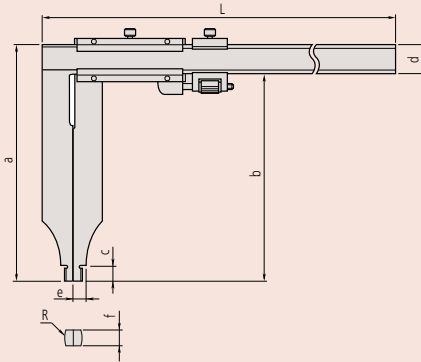

Штангенциркули ABSOLUTE Digimatic с постоянным измерительным усилием

Серия 573

Эти штангенциркули Digimatic имеют блок регулировки измерительного усилия, и предназначены для измерения эластичных деталей. Особенности:

- Благодаря малому и равномерному измерительному усилию эти штангенциркули идеально подходят для измерения эластичных материалов, таких как пластик и резина, которые невозможно точно измерить обычным штангенциркулем.
- Микроподача осуществляется приводным роликом.



573-191-20

Метрические

№	Диапазон [мм]	Погрешность	Масса [г]
573-191-20	0-180	±0,05 мм	253

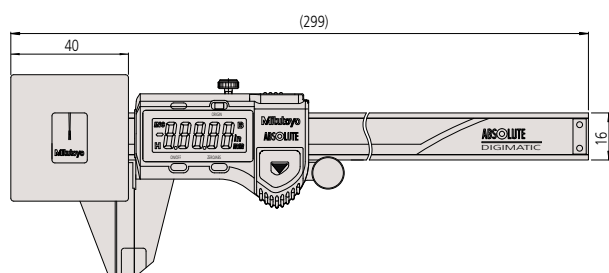

ABSOLUTE®

Функции	Серия 573
ORIGIN (Исходное положение: АБС.-Нуль)	●
ZERO / ABS (НУЛЬ/АБС.)	●
ВКЛ./ВЫКЛ.	●
Предупреждение о низком напряжении	●
Вывод данных	●

Спецификация

Погрешность	См. перечень технических характеристик (без учёта ошибки квантования)
Втягивание губок, мм	0,3 мм
Макс. скорость отклика	Неограничена
Измерительное усилие	0,5-1 Н
Разрешение	0,01 мм
Дисплей	ЖК-дисплей, высота символов: 9 мм
Срок службы батареи	Около 20 000 часов
Комплектация	Коробка, 1 батарея

Оptionальные аксессуары

№	Описание
959149	Кабель Digimatic с кнопкой передачи данных (1 м)
959150	Кабель Digimatic с кнопкой передачи данных (2 м)
959143	Блок хранения данных
02AZD790C	Кабель U-Wave с кнопкой передачи данных
06ADV380C	Кабель USB с кнопкой передачи данных (2 м)

Расходуемые аксессуары

№	Описание
938882	Батарея SR44



Постоянное малое измерительное усилие гарантировано только при расположении стрелки между двух контрольных линий. Процесс измерения.

Штангенциркули ABSOLUTE Digimatic с установкой поля допуска

ABSOLUTE®

Серия 573

Эти штангенциркули-калибры ABSOLUTE Digimatic оснащаются подпружиненным механизмом для эффективной отбраковки в условиях массового производства.

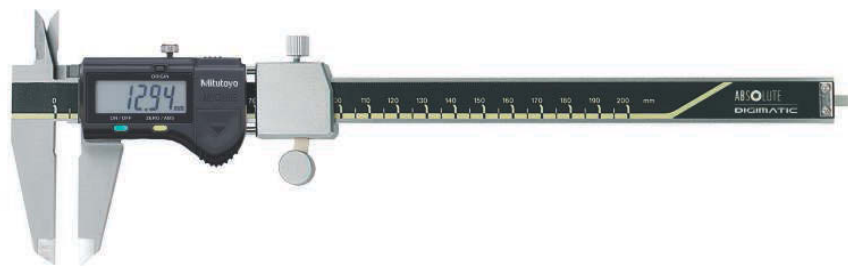

573-182-20

Метрические

№	Диапазон [мм]	L [мм]	a [мм]	b [мм]	c [мм]	d [мм]	Масса [г]
573-181-20	0-100	233	40	21	16,5	16	213
573-182-20	0-150	290	50	24,5	20	16	233

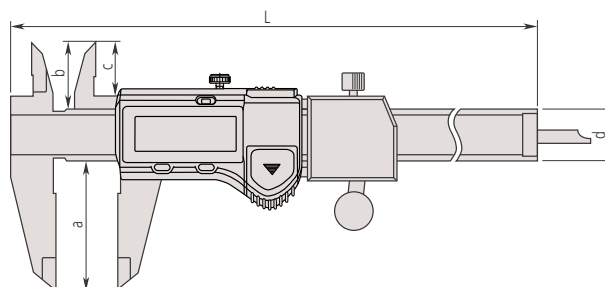

Функции	Серия 573
ORIGIN (Исходное положение: АБС.-Нуль)	●
ZERO / ABS (НУЛЬ/АБС.)	●
ВКЛ./ВЫКЛ.	●
Предупреждение о низком напряжении	●
Вывод данных	●

Спецификация

Погрешность	±0,02 мм (без учёта ошибки квантования)
Втягивание губок, мм	2 мм
Макс. скорость отклика	Неограничена
Измерительное усилие	7-14 Н
Разрешение	0,01 мм
Дисплей	ЖК-дисплей, высота символов 9 мм
Срок службы батареи	Около 20 000 часов
Комплектация	Коробка, 1 батарея

Оptionальные аксессуары

№	Описание
959149	Кабель Digimatic с кнопкой передачи данных (1 м)
959150	Кабель Digimatic с кнопкой передачи данных (2 м)
959143	Блок хранения данных
02AZD790C	Кабель U-Wave с кнопкой передачи данных
06ADV380C	Кабель USB с кнопкой передачи данных (2 м)

Расходуемые аксессуары

№	Описание
938882	Батарея SR44



Штангенциркули разметочные с твердосплавными губками

Серия 573

Эти штангенциркули Digimatic предназначены для выполнения задач по разметке. Особенности:

- Губки из твердого сплава позволяют производить тонкую разметку детали.
- С глубиномером.



ABSOLUTE®



573-676

Метрические

№	Диапазон [мм]	Погрешность	L [мм]	a [мм]	b [мм]	c [мм]	d [мм]	e [мм]	Масса [г]
573-676	0-150	±0,02 мм	229	46	21,5	17	16	33	166
573-677	0-200	±0,02 мм	288	50	25	20,5	16	43	196
573-679	0-300	±0,03 мм	403	64	27,5	22	20	54	345

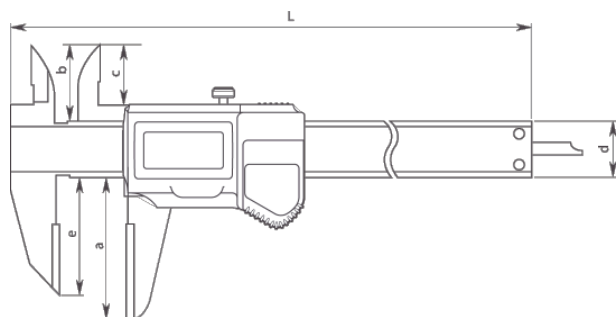

Серия 536

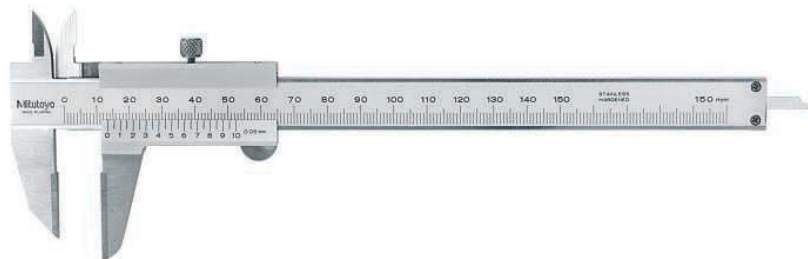

536-221

Метрические

№	Диапазон изм-й [мм]	Погрешность	L [мм]	a [мм]	b [мм]	c [мм]	d [мм]	e [мм]	Масса [г]
536-221	0-150	±0,05 мм	229	40	21,5	17	16	33	150
536-222	0-200	±0,05 мм	288	50	25	20,5	16	43	180
536-223	0-300	±0,08 мм	403	64	27,5	22	20	54	400

Функции	Серия 573
ORIGIN (Исходное положение: АБС.-Нуль)	●
Автоотключение через 20 мин. простоя	●
Предупреждение о низком напряжении	●
Вывод данных	●

Спецификация

Погрешность	См. перечень технических характеристик (без учёта ошибки квантования)
Макс. скорость отклика	Неограничена
Разрешение	0,01 мм
Дисплей	ЖК-дисплей, высота символов 7,5 мм (150, 200 мм) 10,2 мм (300 мм)
Срок службы батареи	15 000 часов (150 мм, 200 мм) 5 000 часов (300 мм)
Комплектация	Коробка, 1 батарея

Оptionальные аксессуары

№	Описание
05CZA624	Кабель Digimatic с кнопкой передачи данных (1 м)
05CZA625	Кабель Digimatic с кнопкой передачи данных (2 м)
02AZD790A	Кабель U-Wave с кнопкой передачи данных
06ADV380A	Кабель прямого вывода USB (2 м)

Расходуемые аксессуары

№	Описание
938882	Батарея SR44



Пример применения

Спецификация

Погрешность	См. перечень технических характеристик
Цена деления	0,05 мм
Комплектация	В коробке

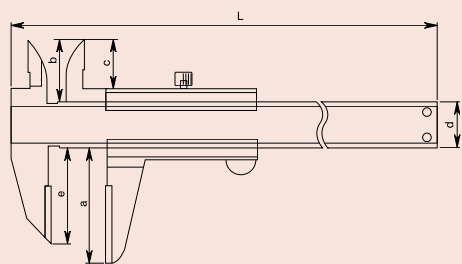

Штангенциркули с регулируемой губкой

Серия 573

ABSOLUTE®

IP67

www.tuv.com
TÜV
TÜV Rheinland
ID:2011207409

Эти штангенциркули имеют возможность измерения ступенчатых элементов деталей благодаря выдвигной губке. Особенности:

- Регулируемая губка позволяет измерять ступенчатые поверхности и другие труднодоступные участки деталей.



573-601

Метрические

Без приводного ролика

№	Диапазон [мм]	Погрешность	a [мм]	b [мм]	c [мм]	d [мм]	Масса [г]
573-611	0-150	±0,02 мм	95	10	40	30	168
573-612	0-200	±0,02 мм	95	10	50	38,5	198
573-614	0-300	±0,03 мм	135	15	64	51	350

Метрические

С приводным роликом

№	Диапазон [мм]	Погрешность	a [мм]	b [мм]	c [мм]	d [мм]	Масса [г]
573-601	0-150	±0,02 мм	95	10	40	30	168
573-604	0-300	±0,03 мм	135	15	64	51	350



Серия 536

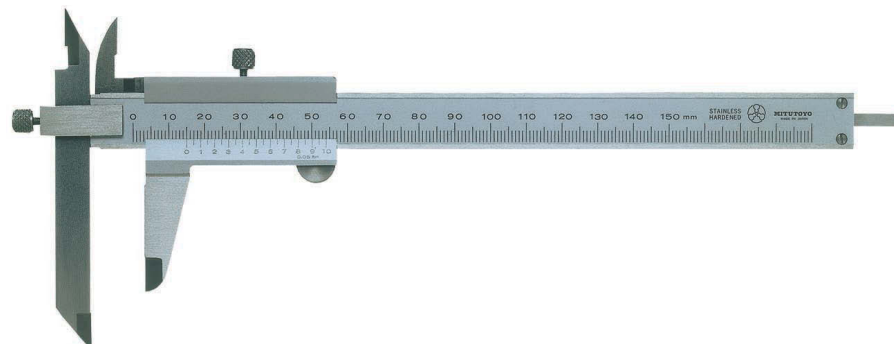

536-101

Метрические

№	Диапазон изм-й [мм]	Погрешность	L [мм]	a [мм]	b [мм]	c [мм]	d [мм]	e [мм]	Масса [г]
536-101	0-150	±0,05 мм	229	95	40	10	16	7,5	150
536-102	0-200	±0,05 мм	286	95	50	10	16	8,5	200
536-103	0-300	±0,08 мм	403	135	64	15	20	12	400

Функции	Серия 573
ORIGIN (Исходное положение: АБС.-Нуль)	●
Автоотключение через 20 мин. простоя	●
Предупреждение о низком напряжении	●
Вывод данных	●

Спецификация

Погрешность	См. перечень технических характеристик (без учёта ошибки квантования)
Макс. скорость отклика	Неограничена
Разрешение	0,01 мм
Дисплей	ЖК-дисплей, высота символов 7,5 мм (150 мм, 200 мм) 10,2 мм (300 мм)
Срок службы батареи	Около 15 000 часов (150 мм, 200 мм) 5 000 часов (300 мм)
Комплектация	Коробка, 1 батарея

Оptionальные аксессуары

№	Описание
05CZA624	Кабель Digimatic с кнопкой передачи данных (1 м)
05CZA625	Кабель Digimatic с кнопкой передачи данных (2 м)
02AZD790A	Кабель U-Wave с кнопкой передачи данных
06ADV380A	Кабель прямого вывода USB (2 м)

Расходуемые аксессуары

№	Описание
938882	Батарея SR44

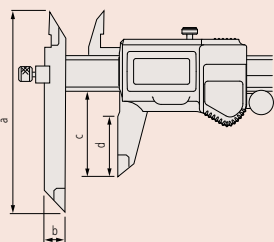

Спецификация

Погрешность	См. перечень технических характеристик
Цена деления	0,05 мм
Комплектация	В коробке

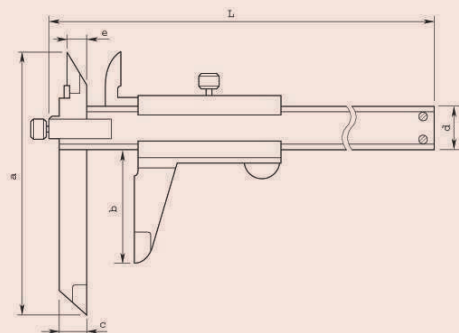

Штангенциркули с регулируемой губкой для измерения межосевых расстояний

Серия 573

Эти штангенциркули с регулируемой губкой предназначены для измерения межосевых расстояний. Особенности:

- Специально разработаны для измерений межосевых расстояний отверстий в одной плоскости или разных параллельных плоскостях.
- Могут также использоваться для измерения расстояния от кромки до центра отверстия.
- Диаметр отверстия должен быть в диапазоне 1,5 мм-10 мм.

ABSOLUTE®



573-615

Метрические

Без приводного ролика

№	Диапазон [мм]	Погрешность	a [мм]	t [мм]	Масса [г]
573-615	10-160	±0,03 мм	75	3	157
573-616	10-210	±0,03 мм	75	3	177
573-618	10-310	±0,04 мм	100	3,8	320

Метрические

С приводным роликом

№	Диапазон [мм]	Погрешность	a [мм]	t [мм]	Масса [г]
573-605	10-160	±0,03 мм	75	3	157
573-606	10-210	±0,03 мм	75	3	177
573-608	10-310	±0,04 мм	100	3,8	320



Серия 536

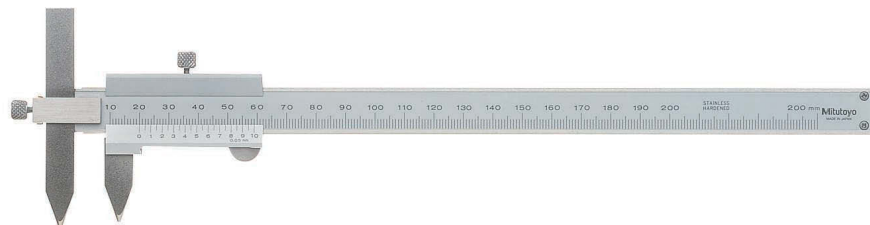

536-106

Метрические

№	Диапазон изм-й [мм]	Погрешность	L [мм]	a [мм]	d [мм]	t [мм]	Масса [г]
536-105	10-150	±0,05 мм	229	75	16	3	140
536-106	10-200	±0,05 мм	282	75	16	3	160
536-107	10-300	±0,08 мм	383	100	20	3,8	320

Функции	Серия 573
ORIGIN (Исходное положение: АБС.-Нуль)	●
OFFSET (Вылет)*	●
Автоотключение через 20 мин. простоя	●
Предупреждение о низком напряжении	●
Вывод данных	●
Предустановка	●

Спецификация

Погрешность	См. перечень технических характеристик (без учёта ошибки квантования)
Макс. скорость отклика	Неограничена
Разрешение	0,01 мм
Дисплей	ЖК-дисплей, высота символов 7,5 мм (150 мм, 200 мм); 10,2 мм (300 мм)
Срок службы батареи	Около 15 000 часов (150 мм, 200 мм); 5 000 часов (300 мм)
Комплектация	Коробка, 1 батарея

Опциональные аксессуары

№	Описание
05CZA624	Кабель Digimatic с кнопкой передачи данных (1 м)
05CZA625	Кабель Digimatic с кнопкой передачи данных (2 м)
02AZD790A	Кабель U-Wave с кнопкой передачи данных
06ADV380A	Кабель прямого вывода USB (2 м)

Расходуемые аксессуары

№	Описание
938882	Батарея SR44

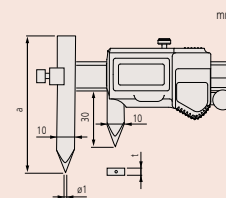

* 10 мм

Спецификация

Погрешность	См. перечень технических характеристик
Цена деления	0,02 мм
Комплектация	В коробке

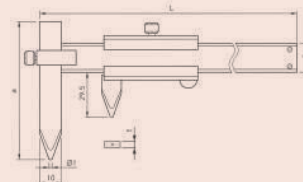

Штангенциркули с поворотной губкой

Серия 536

Эти нониусные штангенциркули имеют поворотную губку. Особенности:

- Поворот измерительной губки позволяет измерять ступенчатые валы.
- С глубиномером.

Спецификация

Погрешность	±0,05 мм
Цена деления	0,05 мм
Комплектация	В коробке

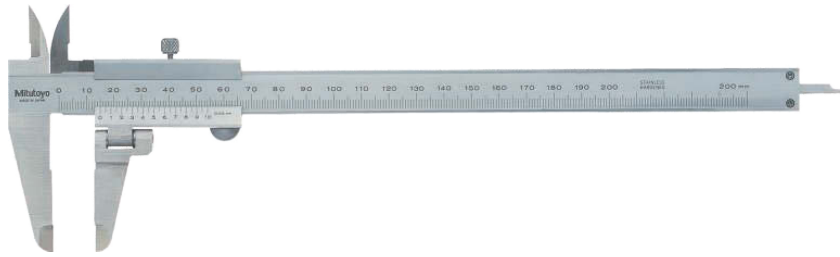
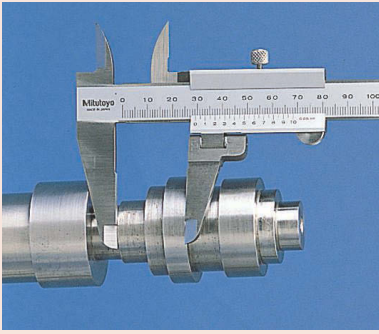

536-212

Метрические

№	Диапазон изм-й [мм]	Поворот	Масса [г]
536-212	0-200	Губка: ±90°	190

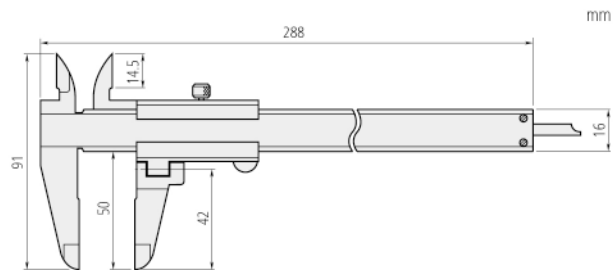

Штангенциркули ABSOLUTE Digimatic с задними центрирующими губками

Серия 573

Эти штангенциркули оснащаются губками, расположенными с задней стороны рамки. Особенности:

- Специально разработаны для измерения межосевых расстояний или расстояний от торца до центра отверстия.
- Расположение губок на обратной стороне рамки делает считывание результатов удобным.
- Функция задания вылета губок позволяет считывать результаты без расчётов.



573-116-10
От центра до центра



573-118-10
От торца до центра

Метрические Для межцентровых расстояний

№	Диапазон изм-й [мм]	Погрешность	Масса [г]
573-116-10	10-200	±0,10 мм	485
573-117-10	10-300	±0,15 мм	580

Метрические Для расстояний от торца до центра

№	Диапазон изм-й [мм]	Погрешность	Масса [г]
573-118-10	10-200	±0,10 мм	490
573-119-10	10-300	±0,15 мм	585

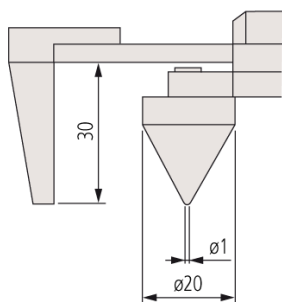

573-118-10
573-119-10

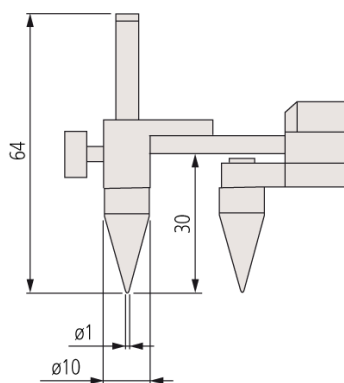

573-116-10
573-117-10

ABSOLUTE®

Функции	Серия 573
ORIGIN (Исходное положение: АБС.-Нуль)	●
ZERO / ABS (НУЛЬ/АБС.)	●
OFFSET (Вылет)*	●
ВКЛ./ВЫКЛ.	●
Предупреждение о низком напряжении	●
Вывод данных	●
Предустановка	●

Спецификация

Погрешность	См. перечень технических характеристик (без учёта ошибки квантования)
Макс. скорость отклика	Неограничена
Разрешение	0,01 мм
Дисплей	ЖК-дисплей, высота символов: 7 мм
Срок службы батареи	Около 5 000 часов
Комплектация	Коробка, 1 батарея

Опциональные аксессуары

№	Описание
959149	Кабель Digimatic с кнопкой передачи данных (1 м)
959150	Кабель Digimatic с кнопкой передачи данных (2 м)
959143	Блок хранения данных
02AZD790C	Кабель U-Wave с кнопкой передачи данных
06ADV380C	Кабель USB с кнопкой передачи данных (2 м)

Расходуемые аксессуары

№	Описание
938882	Батарея SR44

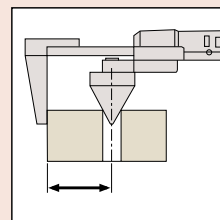

От торца до центра

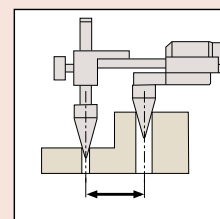

От центра до центра

* 10 мм

Штангенциркули с точечными губками

Серия 573

Эти штангенциркули имеют сверхтонкие измерительные губки. Особенности:

- Благодаря губкам с узкими наконечниками возможны измерения даже в самых труднодоступных местах.



573-622



573-626

Метрические

Тонкие измерительные губки

№	Диапазон [мм]	Погрешность	Приводной ролик	Масса [г]
573-625	0-150	±0,02 мм	●	163
573-626	0-150	±0,02 мм		163

Метрические

Точечные измерительные губки

№	Диапазон [мм]	Погрешность	Приводной ролик	Масса [г]
573-621	0-150	±0,02 мм	●	163
573-622	0-150	±0,02 мм		163

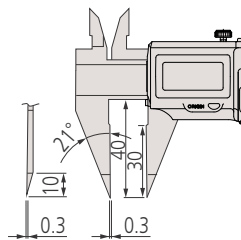

Тонкие измерительные губки

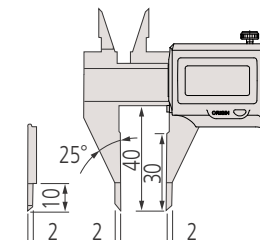

Точечные измерительные губки

Серия 536

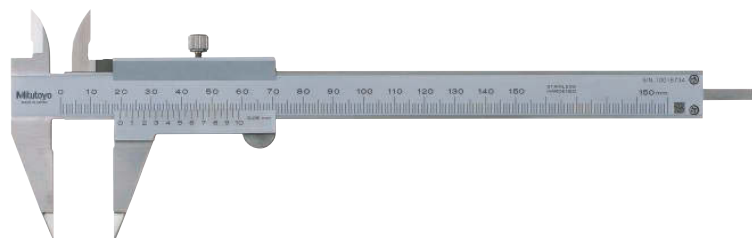

536-121

Метрические

№	Диапазон изм-й [мм]	Масса [г]
536-121	0-150	150

Функции	Серия 573
ORIGIN (Исходное положение: АБС.-Нуль)	●
Автоотключение через 20 мин. простоя	●
Предупреждение о низком напряжении	●
Вывод данных	●

Спецификация

Погрешность	См. перечень технических характеристик (без учёта ошибки квантования)
Макс. скорость отклика	Неограничена
Разрешение	0,01 мм
Дисплей	ЖК-дисплей, высота символов 7,5 мм
Срок службы батареи	Около 15 000 часов
Комплектация	Коробка, 1 батарея

Опциональные аксессуары

№	Описание
05CZA624	Кабель Digimatic с кнопкой передачи данных (1 м)
05CZA625	Кабель Digimatic с кнопкой передачи данных (2 м)
02AZD790A	Кабель U-Wave с кнопкой передачи данных
06ADV380A	Кабель прямого вывода USB (2 м)

Расходуемые аксессуары

№	Описание
938882	Батарея SR44



Спецификация

Погрешность	±0,05 мм
Цена деления	0,05 мм
Комплектация	В коробке

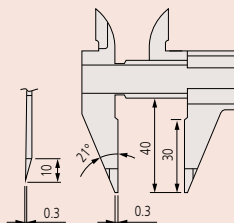

mm

Штангенциркули с тонкими губками

Серия 573

Эти штангенциркули имеют тонкие измерительные губки. Особенно-сти:

- Тонкие ножевидные губки позволяют производить измерения в труднодоступных местах.
- Внешние измерительные поверхности — твердосплавные.

ABSOLUTE®

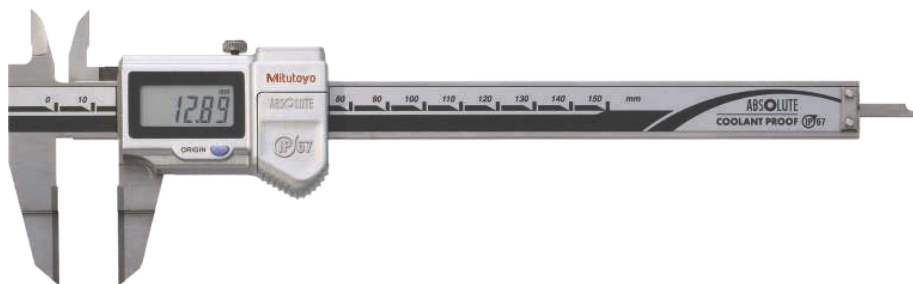

573-635

Метрические

№	Диапазон [мм]	Погрешность	Приводной ролик	Масса [г]
573-634	0-150	±0,02 мм		168
573-635	0-150	±0,02 мм		168

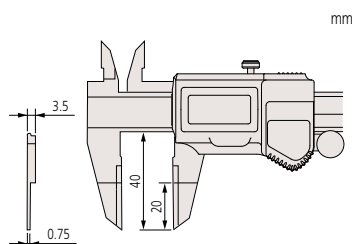

Серия 536

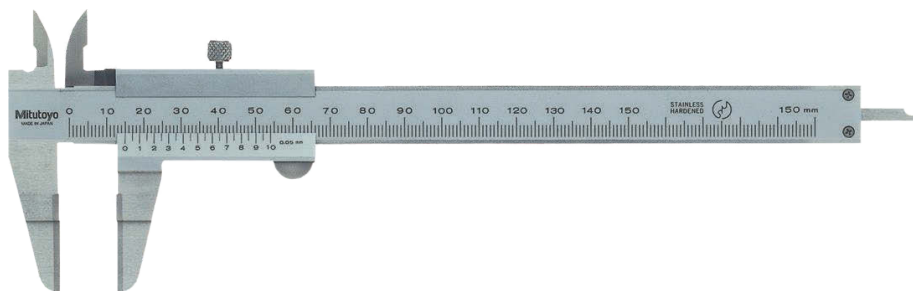

536-134

Метрические

№	Диапазон изм-й [мм]	Погрешность	L [мм]	a [мм]	b [мм]	c [мм]	d [мм]	e [мм]	Масса [г]
536-134	0-150	±0,05 мм	229	20	40	0,75	16	3	140
536-135	0-200	±0,05 мм	286	25	50	0,75	16	3	180
536-136	0-300	±0,08 мм	403	30	64	1	16	3,8	420

Функции	Серия 573
ORIGIN (Исходное положение: АБС.-Нуль)	
Автоотключение через 20 мин. простоя	
Предупреждение о низком напряжении	
Вывод данных	

Спецификация

Погрешность	См. перечень технических характеристик (без учёта ошибки квантования)
Макс. скорость отклика	Неограничена
Разрешение	0,01 мм
Дисплей	ЖК-дисплей, высота символов 7,5 мм
Срок службы батареи	Около 15 000 часов
Комплектация	Коробка, 1 батарея

Оptionальные аксессуары

№	Описание
05CZA624	Кабель Digimatic с кнопкой передачи данных (1 м)
05CZA625	Кабель Digimatic с кнопкой передачи данных (2 м)
02AZD790A	Кабель U-Wave с кнопкой передачи данных
06ADV380A	Кабель прямого вывода USB (2 м)

Расходуемые аксессуары

№	Описание
938882	Батарея SR44



Спецификация

Погрешность	См. перечень технических характеристик
Цена деления	0,05 мм
Комплектация	В коробке

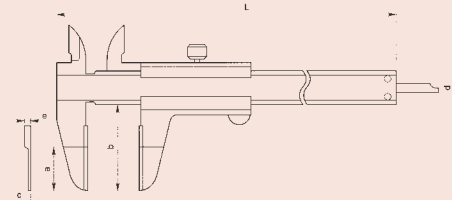

Штангенциркули ABSOLUTE Digimatic для измерения выточек

Серия 573

ABSOLUTE®



Эти штангенциркули Digimatic имеют специальные губки для измерения в труднодоступных местах. Особенности:

- Измерение толщины стенок отверстий и выточек.

Функции	Серия 573
ORIGIN (Исходное положение: АБС.-Нуль)	
Автоотключение через 20 мин. простоя	
Предупреждение о низком напряжении	
Вывод данных	

Спецификация

Погрешность	См. перечень технических характеристик (без учёта ошибки квантования)
Макс. скорость отклика	Неограничена
Разрешение	0,01 мм
Дисплей	ЖК-дисплей, высота символов 7,5 мм
Срок службы батареи	Около 15 000 часов
Комплектация	Коробка, 1 батарея

Оptionальные аксессуары

№	Описание
05CZA624	Кабель Digimatic с кнопкой передачи данных (1 м)
05CZA625	Кабель Digimatic с кнопкой передачи данных (2 м)
02AZD790A	Кабель U-Wave с кнопкой передачи данных
06ADV380A	Кабель прямого вывода USB (2 м)

Расходуемые аксессуары

№	Описание
938882	Батарея SR44

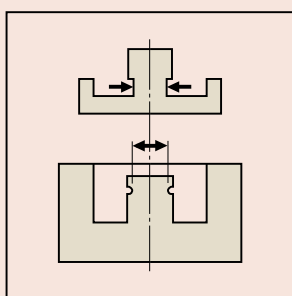

573-651



573-654
С точечными губками

Метрические

№	Диапазон [мм]	Погрешность	Приводной ролик	Масса [г]
573-651	0-150	±0,03 мм		157
573-653	0-150	±0,03 мм		157

Метрические

Губки точечного типа

№	Диапазон [мм]	Погрешность	Приводной ролик	Масса [г]
573-652	0-150	±0,03 мм		157
573-654	0-150	±0,03 мм		157

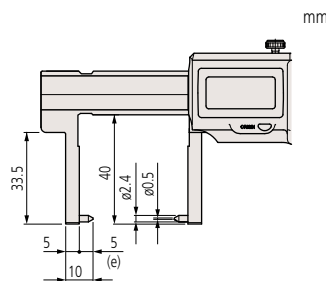
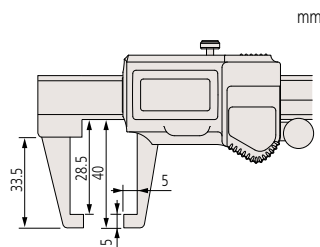

Губки точечного типа

Штангенциркули нониусные для измерения выточек

Серия 536

Эти нониусные штангенциркули имеют специальные губки для измерения в труднодоступных местах.
Особенности:

- Измерение толщины стенок отверстий и выточек.

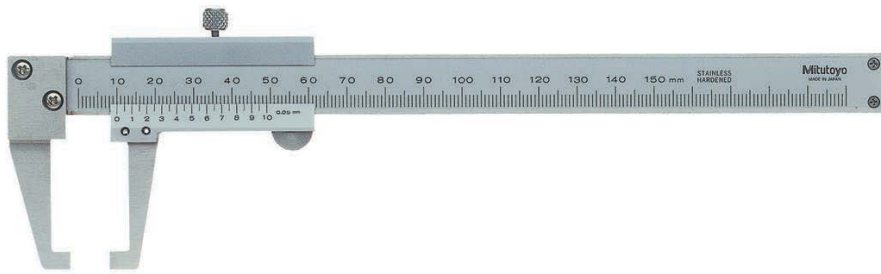

536-151

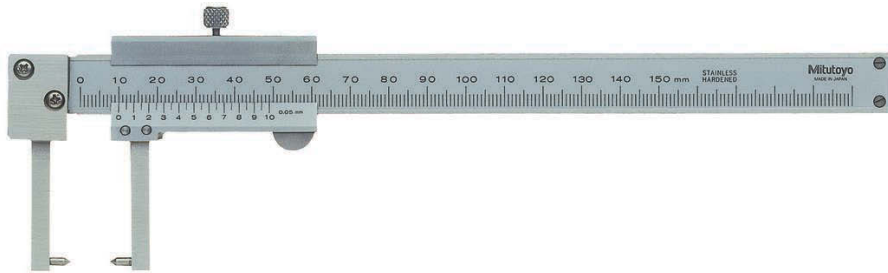

536-152
Губки точечного типа

Метрические

№	Диапазон изм-й [мм]	Масса [г]
536-151	0-150	140

Метрические

Губки точечного типа

№	Диапазон изм-й [мм]	L [мм]	a [мм]	b [мм]	c [мм]	d [мм]	e [мм]	Масса [г]
536-152	0-150	229	38	5	5	16	2	140

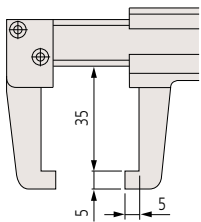

536-151

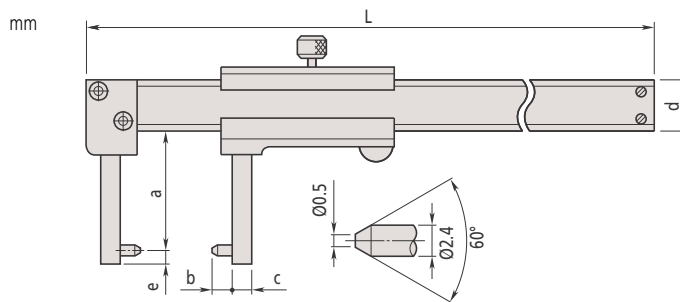

536-152
Губки точечного типа

Спецификация

Погрешность	±0,05 мм
Цена деления	0,05 мм
Комплектация	В коробке

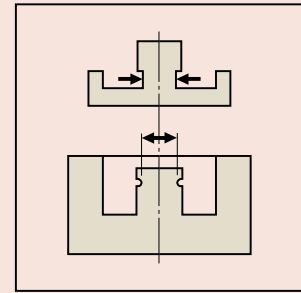

Штангенциркули с ножевидными губками

Функции	Серия 573
ORIGIN (Исходное положение: АБС.-Нуль)	●
Автоотключение через 20 мин. простоя	●
Предупреждение о низком напряжении	●
Вывод данных	●

Спецификация

Погрешность	См. перечень технических характеристик (без учёта ошибки квантования)
Макс. скорость отклика	Неограничена
Разрешение	0,01 мм
Дисплей	ЖК-дисплей, высота символов 7,5 мм
Срок службы батареи	Около 15 000 часов
Комплектация	Коробка, 1 батарея

Оptionальные аксессуары

№	Описание
05CZA624	Кабель Digimatic с кнопкой передачи данных (1 м)
05CZA625	Кабель Digimatic с кнопкой передачи данных (2 м)
02AZD790A	Кабель U-Wave с кнопкой передачи данных
06ADV380A	Кабель прямого вывода USB (2 м)

Расходуемые аксессуары

№	Описание
938882	Батарея SR44

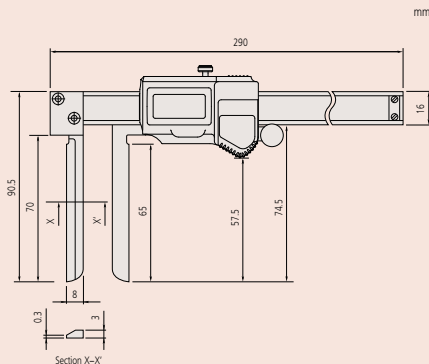

Спецификация

Погрешность	±0,12 мм
Цена деления	0,05 мм
Комплектация	В коробке

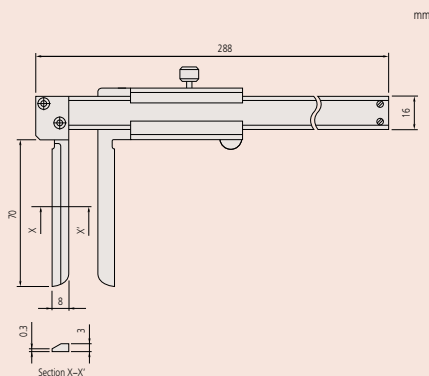

Серия 573

Эти штангенциркули с тонкой кромкой имеют следующие особенности:

- Специально разработаны для внутренних измерений в труднодоступных местах.
- С длинными узкими губками.



573-642

Метрические

№	Диапазон [мм]	Погрешность	Приводной ролик	Масса [г]
573-642	10-200	±0,05 мм	●	227
573-643	10-200	±0,05 мм		227

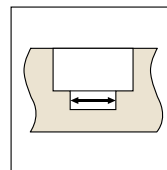

Серия 536

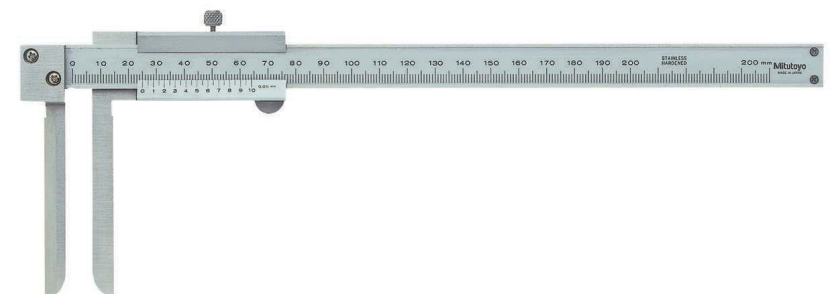

536-142

Метрические

№	Диапазон изм-й [мм]	Масса [г]
536-142	10-200	210

Штангенциркули ABSOLUTE Digimatic для внутренних измерений

Серия 573

Эти штангенциркули Digimatic специально предназначены для внутренних измерений в труднодоступных местах.

ABSOLUTE®

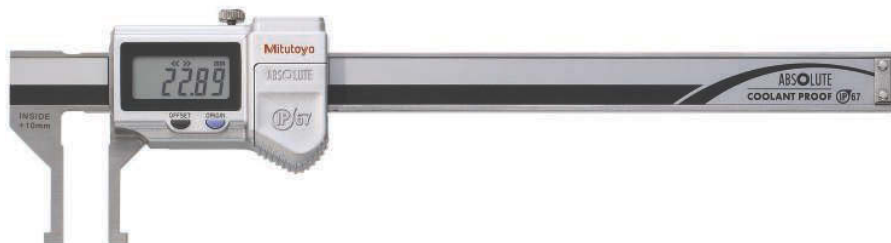

573-647

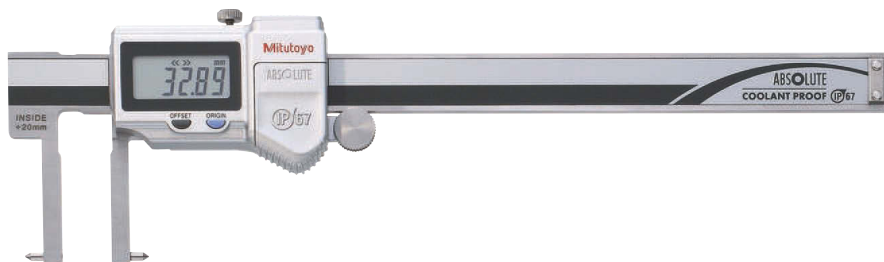

573-646
Губки точечного типа

Метрические

№	Диапазон [мм]	Погрешность	Приводной ролик	Масса [г]
573-645	10-160	±0,05 мм		147
573-647	10-160	±0,05 мм		147

Метрические

Губки точечного типа

№	Диапазон [мм]	Погрешность	Приводной ролик	Масса [г]
573-646	20-170	±0,03 мм		157
573-648	20-170	±0,03 мм		157

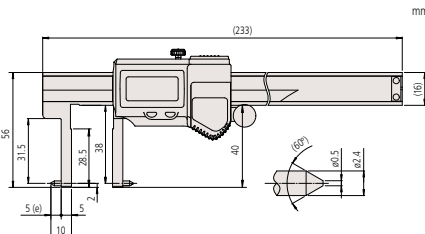
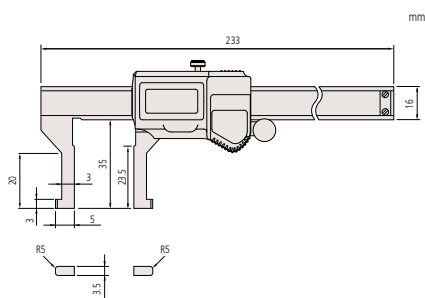

С точечными губками

Функции	Серия 573
ORIGIN (Исходное положение: АБС.-Нуль)	
OFFSET (Вылет)*	
Автоотключение через 20 мин. простоя	
Предупреждение о низком напряжении	
Вывод данных	

Спецификация

Погрешность	См. перечень технических характеристик (без учёта ошибки квантования)
Макс. скорость отклика	Неограничена
Разрешение	0,01 мм
Дисплей	ЖК-дисплей, высота символов 7,5 мм
Срок службы батареи	Около 15 000 часов
Комплектация	Коробка, 1 батарея

Оptionальные аксессуары

№	Описание
05CZA624	Кабель Digimatic с кнопкой передачи данных (1 м)
05CZA625	Кабель Digimatic с кнопкой передачи данных (2 м)
02AZD790A	Кабель U-Wave с кнопкой передачи данных
06ADV380A	Кабель прямого вывода USB (2 м)

Расходуемые аксессуары

№	Описание
938882	Батарея SR44

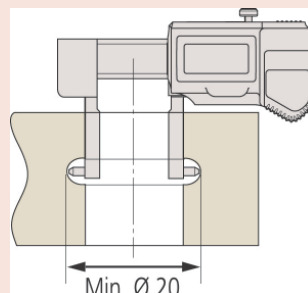
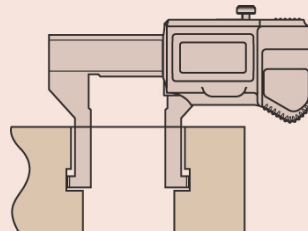

* 20 мм

Штангенциркули нониусные для внутренних измерений

Серия 536

Эти нониусные штангенциркули специально предназначены для внутренних измерений в труднодоступных местах.

Спецификация

Погрешность	См. перечень технических характеристик
Цена деления	0,05 мм
Комплектация	В коробке

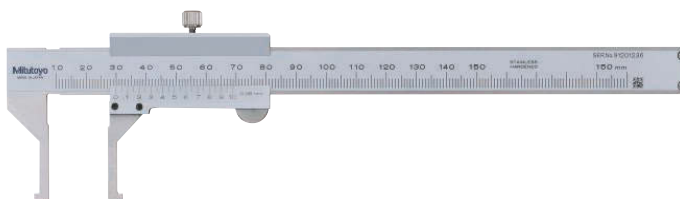
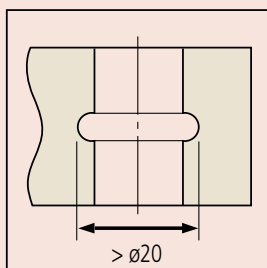
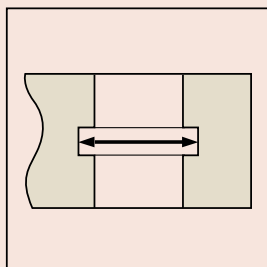

536-145

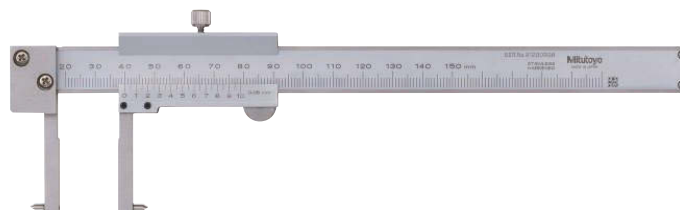

536-146
Губки точечного типа

Метрические

№	Диапазон изм-й [мм]	Погрешность	Масса [г]
536-145	10-150	±0,05 мм	130

Метрические

Губки точечного типа

№	Диапазон изм-й [мм]	Погрешность	Масса [г]
536-146	20-150	±0,05 мм	140
536-147	30-300	±0,08 мм	370
536-148	70-450	±0,10 мм	1250
536-149	70-600	±0,12 мм	1430

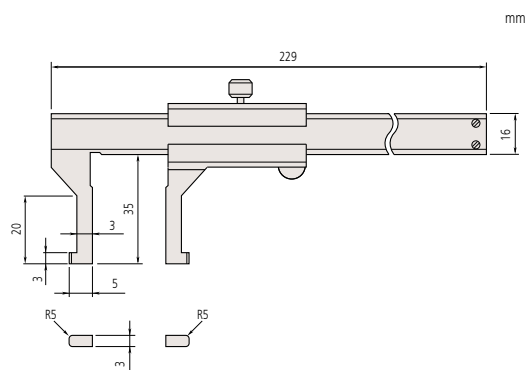

536-145

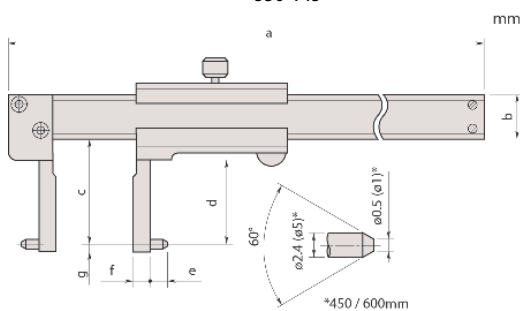

Губки точечного типа

Штангенциркули для измерения толщины труб

Серия 573

Эти штангенциркули предназначены специально для измерения цилиндрических деталей. Особенности:

- Цилиндрическая губка позволяет с лёгкостью измерять толщину стенок труб.

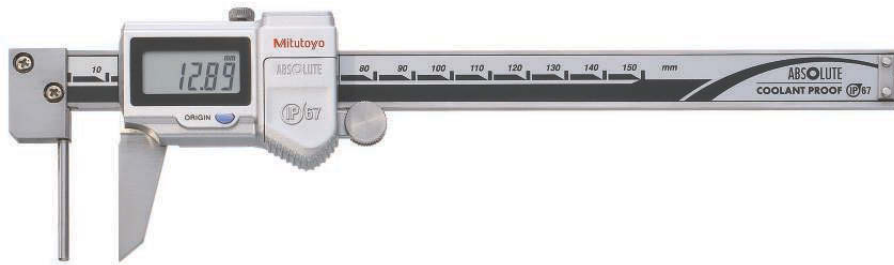

573-661

Метрические

№	Диапазон [мм]	Погрешность	Приводной ролик	Масса [г]
573-661	0-150	±0,05 мм	●	167
573-662	0-150	±0,05 мм		167

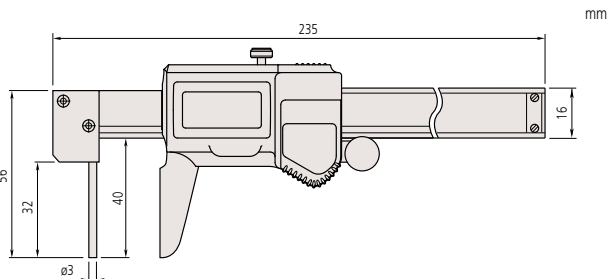

Серия 536

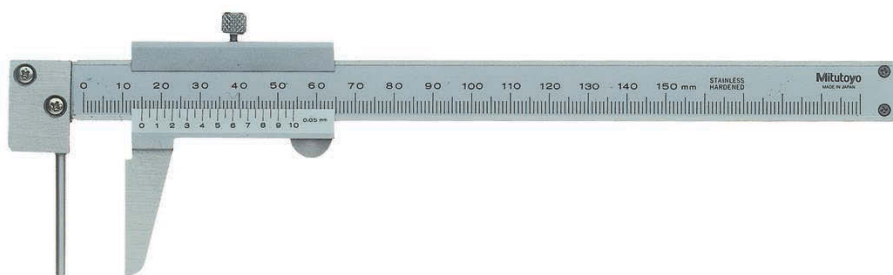

536-161

Метрические

№	Диапазон изм-й [мм]	Масса [г]
536-161	0-150	150

ABSOLUTE®

IP67



Функции	Серия 573
ORIGIN (Исходное положение: АБС.-Нуль)	●
Автоматическое отключение через 20 мин. простоя	●
Предупреждение о низком напряжении	●
Вывод данных	●

Спецификация

Погрешность	См. перечень технических характеристик (без учёта ошибки квантования)
Макс. скорость отклика	Неограничена
Разрешение	0,01 мм
Дисплей	ЖК-дисплей, высота символов 7,5 мм
Срок службы батареи	Около 15 000 часов
Комплектация	Коробка, 1 батарея

Оptionальные аксессуары

№	Описание
05CZA624	Кабель Digimatic с кнопкой передачи данных (1 м)
05CZA625	Кабель Digimatic с кнопкой передачи данных (2 м)
02AZD790A	Кабель U-Wave с кнопкой передачи данных
06ADV380A	Кабель прямого вывода USB (2 м)

Расходуемые аксессуары

№	Описание
938882	Батарея SR44



Спецификация

Погрешность	±0,05 мм
Цена деления	0,05 мм
Комплектация	В коробке

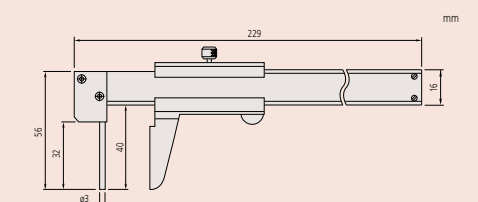
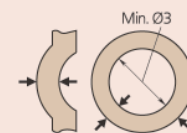

Штангенциркули нониусные с губками крючкового типа

Серия 536

Эти нониусные штангенциркули позволяют измерять ширину канавок и поясков в отверстиях и выточках.

Серия 536	
Функции	536-172
Микроподача	
Спецификация	
Погрешность	±0,03 мм
Цена деления	0,02 мм
Комплектация	В коробке

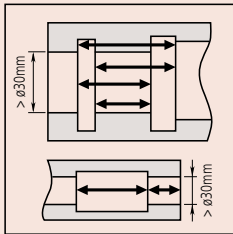
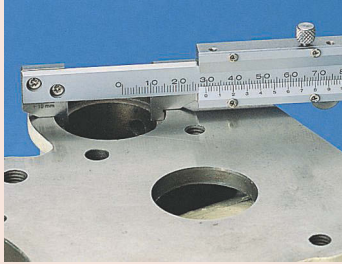

536-171



536-172

Метрические

№	Диапазон изм-й [мм]	Внутреннее измерение от	L [мм]	a [мм]	b [мм]	c [мм]	d [мм]	e [мм]	f [мм]	g [мм]	Масса [г]
536-171	0-200	10 мм	320	28			12	4	5	3,5	170
536-172	0-200	2 мм	320	28	28,5	20	12	4	1	3,5	200

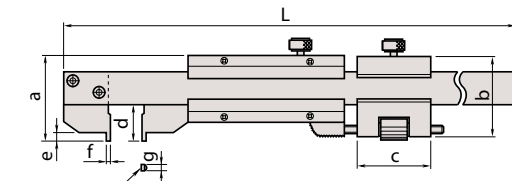

R5: 536-171
(1): 536-172

(1) плоское поверхности для 536-172

Дополнительные принадлежности для штангенциркулей

Мостики для измерения глубины

Эти дополнительные измерительные мостики предназначены для точного и удобного измерения глубины штангенциркулями. Особенности:

- Подходят ко всем штангенциркулям с глубиномерами.
- Шлифованное основание.
- Надёжное крепление.

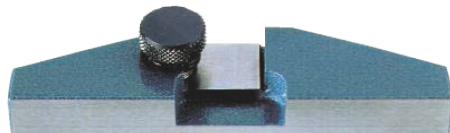

050084-10

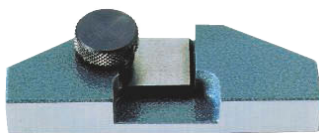

050083-10

№	Размер, мм [мм]	Диапазон измерений штангенциркуля	a [мм]	b [мм]	c [мм]	d [мм]	e [мм]	Масса [г]
050083-10	75	100, 150 и 200 мм	25	75	24,5	9	16	130
050084-10	100	100, 150 и 200 мм	25	100	24,5	9	16	160
050085-10	125	300 мм	30	125	28,5	11,5	20	270



Пример применения

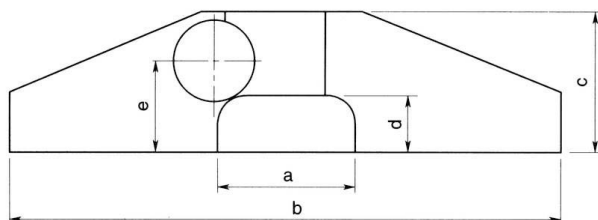

Краткое руководство по высокоточным измерительным приборам

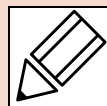

Штангенциркули

■ Номенклатура

Нониусный штангенциркуль

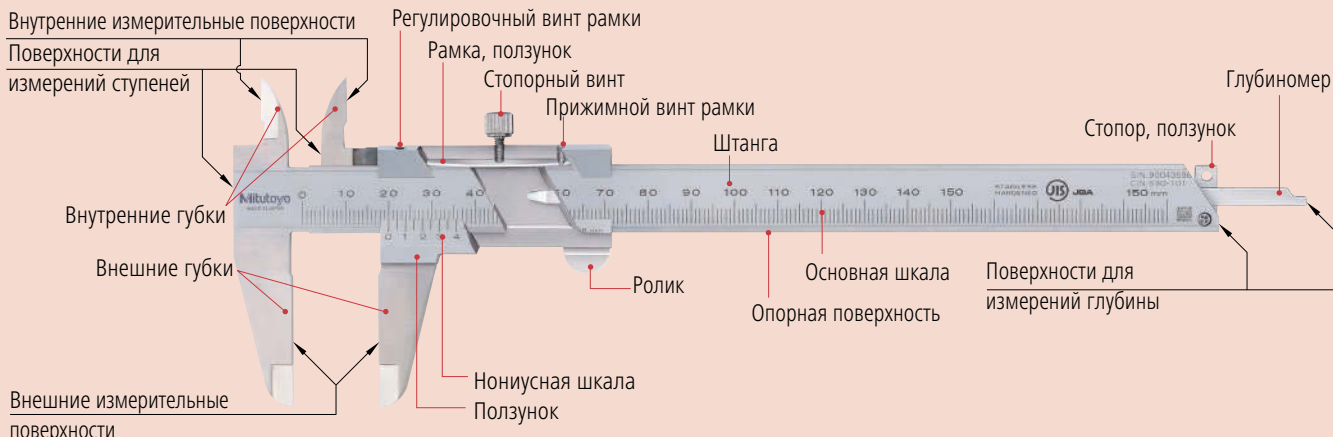

Штангенциркуль Absolute Digimatic

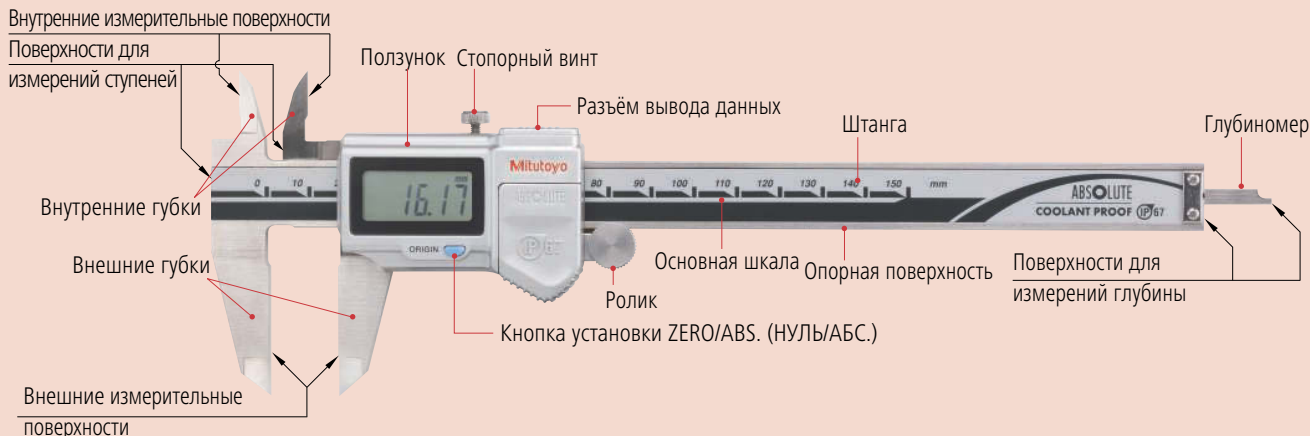

■ Считывание показаний шкалы

Нониусный штангенциркуль



Цена деления 0.05 мм

(1) Показания основной шкалы 4.00 мм

(2) Показания нониусной шкалы 0.75 мм

Результат 4.75 мм

Циферблатный штангенциркуль

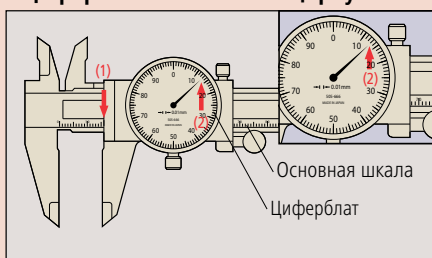

Цена деления 0.05 мм

(1) Показания основной шкалы 16 мм

(2) Показания циферблата 0.13 мм

Результат 16.13 мм

Замечание: Слева вверху, 0.75 мм (2) следует считать в положении, когда линия градуировки основной шкалы совпадает с линией градуировки нониусной шкалы.

■ Примеры измерений



■ Специализированные штангенциркули

С губками точечного типа

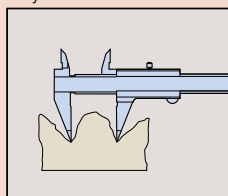

Для измерения неровных поверхностей

С выступающей губкой

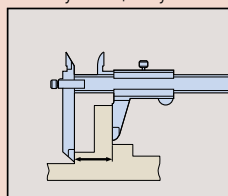

Для измерения ступенчатых поверхностей

Глубиномер

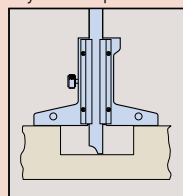

Для измерений глубины

С ножевидными губками

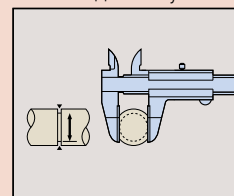

Для измерения диаметра узких канавок

С губками для пазов

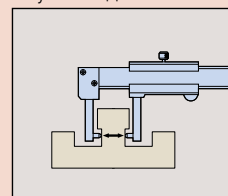

Для внешних измерений, например, толщины шейки выточки

С цилиндрической губкой

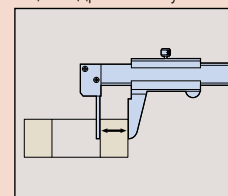

Для измерения толщины труб

■ Типы нониусных шкал

Нониусная шкала нанесена на ползунок штангенциркуля. Каждое её деление на 0.05 мм короче, чем одно 1-мм деление основной шкалы. Это означает, что при открывании губок штангенциркуля каждое последующее движение на 0.05 мм переводит соответствующую линию нониусной шкалы в положение совпадения с линией основной шкалы и таким образом показывает количество единиц в 0.05 мм, которые необходимо сложить (хотя для удобства использования шкала проградуирована в долях миллиметра). Кроме того, одно деление нониусной шкалы может быть на 0.05 мм короче двух делений основной шкалы, в результате чего получается длинная нониусная шкала. Такую шкалу легче считать, но принцип и градуировка остаются такими же.

- Стандартная нониусная шкала (цена деления 0.05 мм)
- Длинная нониусная шкала (цена деления 0.05 мм)

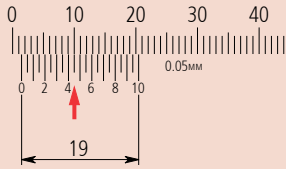

Показание 1.45 мм

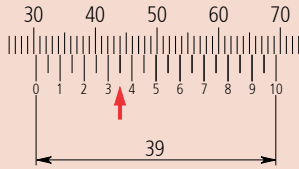

Показание 30.35 мм

■ О длинных штангенциркулях

Для приблизительного измерения крупных деталей обычно используются стальные линейки, но если требуется большая точность измерения, применяется длинный штангенциркуль. Этот инструмент является удобным в использовании, но тем не менее требует определённой внимательности при работе с ним. Во-первых, необходимо уяснить, что между разрешением и точностью нет связи (см. подробности в таблице значений нашего каталога). Разрешение является постоянным, тогда как получаемая точность измерения существенно колеблется в зависимости от способа использования штангенциркуля.

Метод измерения данным инструментом является не вполне надёжным, поскольку деформация основной штанги вызывает значительную долю ошибки измерения, и точность измерения в большой степени зависит от метода опоры штангенциркуля. Также важно не прилагать слишком большое измерительное усилие при работе с измерительными поверхностями для внешних диаметров, так как они находятся на наибольшем расстоянии от основной штанги и поэтому степень ошибки при таком измерении является максимальной. Такие предосторожности важны также при использовании концов поверхностей для внешних измерений штангенциркулей с длинными измерительными губками.

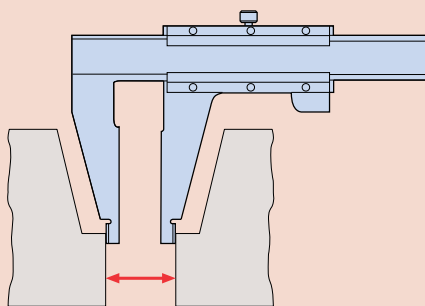

■ Измерение малых отверстий стандартным штангенциркулем

Структурная погрешность d возникает при измерении внешнего диаметра малых отверстий.

$\varnothing D$: Истинный внутренний диаметр
 $\varnothing d$: Измеренный внутренний диаметр
 Δd : Погрешность измерения ($\varnothing D - \varnothing d$)

Истинный диаметр ($\varnothing D$: 5 мм)

H	0.3	0.5	0.7
Δd	0.009	0.026	0.047

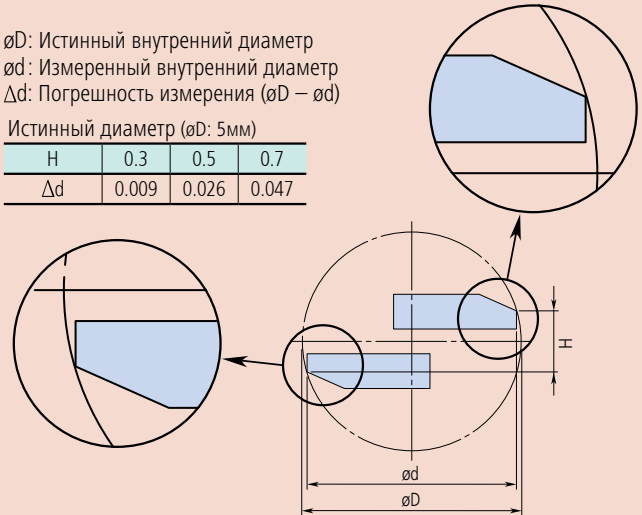

■ Измерение внутренних поверхностей с помощью штангенциркуля с заострёнными губками

Поскольку поверхности штангенциркуля для внутренних измерений находятся на концах губок, на параллельность измеряемых поверхностей существенно влияет измерительное усилие, и это становится значимым фактором, определяющих достижимую точность измерения.

В противоположность стандартному штангенциркулю, штангенциркуль с заострёнными губками не подходит для измерения отверстий малого диаметра, т.к. его измерительный диапазон ограничен размером ступенчатых губок, но, как правило, такие измерения с помощью именно этого инструмента не производятся. Естественно, радиус кривизны поверхностей для внутренних измерений всегда является достаточно малым для обеспечения верного измерения диаметра отверстий вплоть до нижнего предела (смыкание губок).

Штангенциркули Митутыо с заострёнными губками оснащены дополнительной шкалой на ползунке, предназначенной для измерения внутренних поверхностей. Таким образом, показания могут считываться напрямую, без необходимости вычислений, так же как и размеры внешних поверхностей. Это полезное свойство устраняет возможность ошибки, возникающей из-за необходимости прибавления толщины губок на одношальном штангенциркуле.

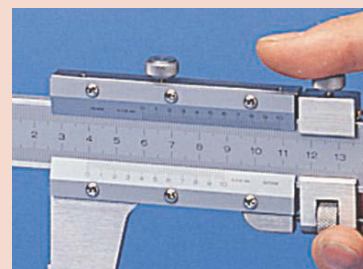
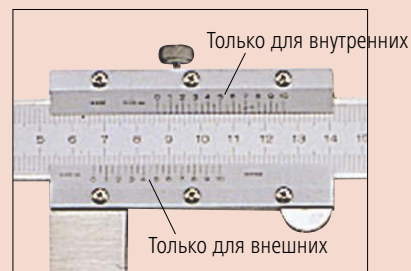

Общие замечания по применению

штангенциркулей

1. Потенциальные причины погрешностей

Ряд факторов может вызывать погрешности при измерении штангенциркулем. Главные факторы – это эффект параллакса, избыточное измерительное усилие из-за несоответствия штангенциркуля принципу Аббе, дифференциальное тепловое расширение из-за разницы температур штангенциркуля и детали, и влияния толщины ножевидных измерительных поверхностей и зазора между этими поверхностями во время измерения диаметра малого отверстия. Хотя есть и другие факторы погрешности, такие как точность градуировки, прямолинейность опорного края, плоскостность основной шкалы на основном лезвии и перпендикулярность губок, но именно упомянутые выше факторы вошли в допуски инструментальной погрешности. Поэтому данные факторы не составляют проблемы до тех пор, пока штангенциркуль соответствует допускам инструментальной погрешности. Очень важны правила эксплуатации штангенциркуля, составленные для того, чтобы покупатель мог оценить возможные причины ошибки, вызванные структурными особенностями штангенциркуля, до его первого применения. Эти правила описывают измерительное усилие и гласят, что «поскольку штангенциркуль не оснащён стабилизатором измерительного усилия, при измерении детали требуется приложение равномерного и достаточного усилия. Особое внимание требуется при измерении вершины или ножкой губок, так как в таких случаях отклонение результата измерения от истинного размера бывает максимальным».

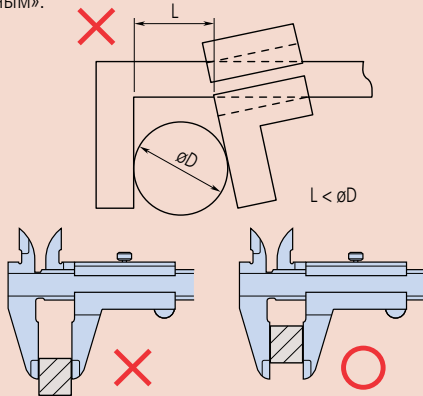

2. Измерение внутренних поверхностей

Введите губки для измерения внутренних поверхностей на максимальную глубину до выполнения измерения. Считывайте максимальное значение при выполнении внутренних замеров. Считывайте минимальное значение при измерении ширины канавки.

3. Измерение глубины

Считывайте минимальное значение при измерении глубины.

4. Ошибка параллакса при считывании показаний шкал

При проверке совпадения линий нониусной и основной шкал смотрите на линии нониусной шкалы прямо сверху. Если смотреть на нониусную шкалу под углом (А), то фактическое совпадение шкал не наблюдается из-за ΔX , возникающего благодаря эффекту параллакса, как показано на рисунке ниже. Этот эффект возникает из-за существования перепада высоты (Н) между плоскостями нониусной и основной шкал, что приводит к ошибке считывания измеряемого значения.

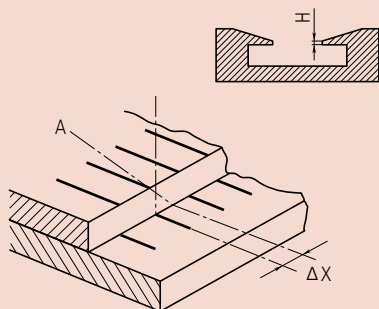

5. Погрешность наклона подвижной губки

Если подвижная губка теряет параллельность с фиксированной губкой, будь то из-за избыточного измерительного усилия, приложенного к ползунку, или из-за недостатка прямолинейности опорного края штанги, то имеет место погрешность измерения, как показано на рисунке ниже. Такая погрешность может быть существенной, поскольку в таком случае штангенциркуль не подчиняется принципу Аббе.

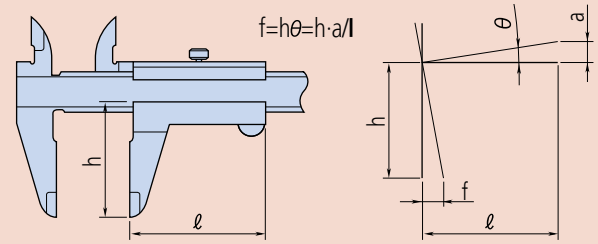

Пример: Допустим, что отклонение губок из-за нажима ползунка составляет 0.01 мм в 50 мм, а губки для внешних измерений находятся на глубине 40 мм, тогда погрешность (на концах губок) составит $(40/50) \times 0.01 \text{ мм} = 0.008 \text{ мм}$. Если ведущая сторона изношена, тогда погрешность может происходить даже при приложении правильного измерительного усилия.

6. Связь между измерением и температурой

Основная шкала штангенциркуля выгравирована (или нанесена) на нержавеющей стали, и хотя линейный коэффициент теплового расширения равен таковому у самого распространенного материала детали (сталь), т.е. $(10.2 \pm 1) \times 10^{-6} / \text{K}$, необходимо отметить, что на другие материалы детали, температура воздуха в комнате и температура детали могут оказывать значительное влияние на точность измерения.

7. Правила эксплуатации

Губки штангенциркуля являются заострёнными, поэтому с инструментом нужно обращаться осторожно, во избежание травмы. Старайтесь не повредить шкалу цифрового штангенциркуля; не делайте на ней инвентарных и других отметок электронным маркером. Не подвергайте штангенциркуль ударам о твёрдые поверхности и не роняйте его на верстак или пол.

8. Техническое обслуживание поверхностей скольжения штанги и измерительных поверхностей

Перед использованием штангенциркуля вытирайте пыль и грязь с поверхностей скольжения и измерительных поверхностей сухой мягкой тканью.

9. Проверка и настройка точки отсчёта до начала эксплуатации

Очистите измерительные поверхности, зажав лист чистой бумаги между губками для измерения внешних поверхностей, и затем медленно вытягивая его из губок. Перед применением штангенциркуля сомкните губки и удостоверьтесь, что нониусная шкала (или дисплей) показывает ноль. При использовании штангенциркуля Digimatic переустановите точку отсчёта (кнопка ORIGIN) после замены батареи.

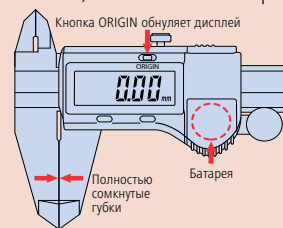

10. Обслуживание после применения

После применения штангенциркуля полностью сотрите с него воду и масло. Затем нанесите тонкий слой антикоррозионной смазки и дайте высохнуть перед укладкой на хранение. Необходимо стереть воду и с водонепроницаемого штангенциркуля, т.к. он также подвержен коррозии.

11. Правила хранения

Избегайте хранения под действием прямых солнечных лучей, в условиях высоких или низких температур и высокой влажности. Если цифровой штангенциркуль не планируется использовать более трёх месяцев, необходимо извлечь батарею перед укладкой на хранение. Не оставляйте губки штангенциркуля полностью сомкнутыми на время хранения.